

Homeowners Guide

Bidet Seat

Record your model number:
Noter le numéro de modèle:
Anoté su número de modelo: _____

Français, page 16
Español, página 32

KOHLER[®]

Thank You for Choosing KOHLER

Need help? Contact our Customer Care Center.

- USA/Canada: 1-800-4KOHLER (1-800-456-4537) Mexico: 001-800-456-4537
Hours of Operation: Monday-Friday 8:00 AM -5:00 PM (CT)
Languages Spoken: English, Spanish, and translation services are available.
- **Service parts:** kohler.com/serviceparts
- **Care and cleaning:** kohler.com/clean
- **Patents:** kohlercompany.com/patents

Share your experience! Customer delight and a gracious product experience is our top priority and we want to know how we did. Post a review on the kohler.com product page for your product or on the website where you purchased your product.

Warranty

This product is covered under the **KOHLER® Intelligent Toilet and C3® Cleansing Seat Three-Year Limited Warranty**, found at kohler.com/warranty. For a hardcopy of warranty terms, contact the Customer Care Center.

IMPORTANT SAFEGUARDS AND PRECAUTIONS

READ ALL INSTRUCTIONS BEFORE USING

When using electrical products, especially when children are present, basic safety precautions should always be followed, including the following:

 **DANGER: Risk of electric shock.** Connect only to a circuit protected by a Ground-Fault Circuit-Interrupter (GFCI)*.

*Outside North America, this may be known as a Residual Current Device (RCD).

 **WARNING: Risk of electric shock.** Disconnect the power before servicing.

 **WARNING: Risk of personal injury.** RG-3 UV radiation emitted from this device. Unintended use of the device, or damage to the housing, may result in exposure to ultraviolet radiation. Skin or eye injury could result. Avoid exposure of eyes and skin to unshielded lamp. Always be certain the lamp is off before opening the protective cover.

 **CAUTION: Risk of personal injury.** Replacement of the UV lamp must only be performed by qualified service personnel. The UV lamp cover has an interlock to reduce the risk of excessive ultraviolet radiation. Do not bypass the interlock. Reinstall the interlock after servicing.

 **CAUTION: Risk of product damage.** Do not install this product in a location exposed to excessive moisture where condensation might form on the product surface. Provide adequate ventilation when bathing to avoid damage to the electronic components due to high humidity levels.

 **CAUTION: Risk of product damage.** To reduce the risk of product malfunction, do not supply electrical power to the unit until the plumbing installation work has been completed.

 **CAUTION: Risk of product damage.** Do not apply excessive force to the spray wand.

 **CAUTION: Risk of property or product damage.** Pushing or pulling on the water connection may cause water leakage.

 **CAUTION: Risk of product damage.** In areas where water may freeze in the pipes, make arrangements to keep the pipes warm. Any water remaining in the seat may freeze during winter storage. Allow the unit to warm to room temperature before reinstalling or using.

NOTE: This product contains thermal protectors that may trip during storage or transportation in warm conditions, causing the unit to not operate. Allow the unit to cool to room temperature before installation or operation.

 **DANGER: To reduce the risk of electrocution:**

Do not place or store this product where the product can fall or be pulled into a bath or sink.

Do not place in or drop into water or other liquid.

Do not reach for a product that has fallen into water. Unplug immediately.

 **WARNING: To reduce the risk of burns, electrocution, fire, or injury to persons:**

Close supervision is necessary when this product is used by or near children, the elderly, or invalids. Do not allow the product to be used as a toy. Adjust the temperature of the seat for the elderly, those who are incapacitated, or persons with sensitive skin.

Use this product only for its intended use as described in this manual. Only use attachments recommended by Kohler Co.

Never operate this product if the cord or plug is damaged; if the product is not working properly; if the product has been dropped, damaged, or dropped into water. Return the product for examination and repair.

Keep the cord away from heated surfaces.

Never block the air openings of the product. Keep the air openings free of lint, hair, and the like.

Never use while sleeping or drowsy.

Never drop or insert any object into any opening or hose.

Do not use outdoors or operate where aerosol spray products are being used or where oxygen is being administered.

Connect this product to a properly grounded outlet only. See the "Grounding Instructions" section.

The use of this product is a supplement to and not a substitute for standard infection control practices; users must continue to follow all current infection control practices, including those related to the cleaning and disinfection of environmental surfaces.

This product conforms to applicable provisions of US 21 CFR, Chapter 1, Subchapter J, Radiological Health.

SAVE THESE INSTRUCTIONS

Grounding Instructions

This product should be grounded. In the event of an electrical short circuit, grounding reduces the risk of electric shock by providing an escape wire for the electric current. This product is equipped with a cord having a grounding wire with a grounding plug. The plug must be plugged into an electrical outlet that is properly installed and grounded.

 **DANGER: Risk of electric shock.** Improper use of the grounding plug can result in a risk of electric shock.

If repair or replacement of the cord or plug is necessary, do not connect the grounding wire to either flat blade terminal. The wire with insulation having an outer surface that is green with or without yellow stripes is the grounding wire.

Check with a qualified electrician or service personnel if the grounding instructions are not completely understood, or if in doubt whether the product is properly grounded.

This product is factory equipped with a specific electric cord and plug to permit connection to a proper electric circuit. Verify that the product is connected to an outlet having the same configuration as the plug. No adapter should be used with this product. Do not modify the plug provided. If the plug does not fit the outlet, have the proper outlet installed by a qualified electrician. If the product must be reconnected for use on a different type of electric circuit, the connection should be made by qualified service personnel.

 **CAUTION: Risk of property damage.** If use of an extension cord is necessary, a single cord may be used provided that the "Type" begins with "SJ," the cord is a 12 gauge, grounded (12/3), is no longer than 25' (7.6 meters), and is plugged into a GFCI* electrical outlet. Promptly replace an extension cord that exhibits any sign of damage.

*Outside North America, this may be known as a Residual Current Device (RCD).

Remote Control Setup

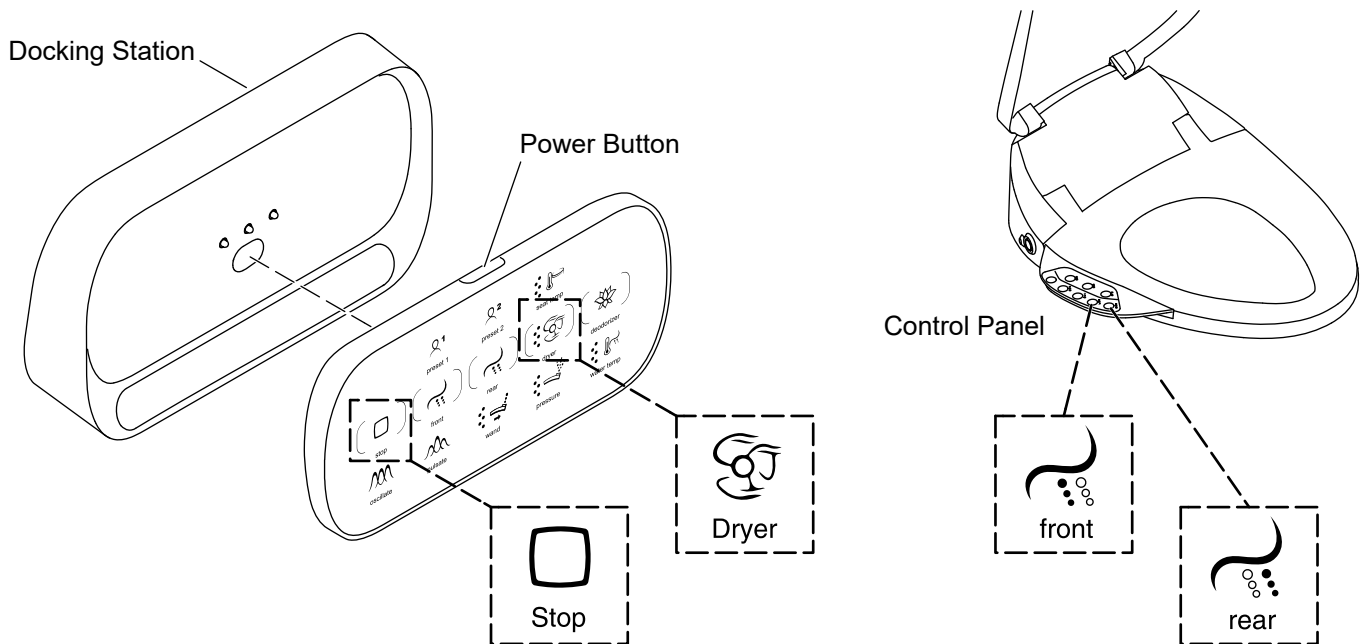

NOTE: The remote control must be charged to operate. The “**Stop**” icon will blink when the remote control needs to be charged.

- Verify that four AA batteries are installed correctly in the docking station. Refer to the “Replacing the Batteries” section.
- Place the remote control on the docking station.
- When the “**Stop**” icon on the remote control stops blinking, the remote control has been adequately charged.

Pairing to the Toilet

NOTE: The icons on the bottom row of the remote control will blink when the remote control is not paired or is out of range of the toilet seat.

NOTE: Only one remote control can be paired with the toilet seat at a time.

NOTE: The remote control cannot be paired while the toilet seat is occupied.

- Press the power button to turn on the remote control.
- Move the remote control near the toilet. The bottom row of icons should be flashing.
- Press and hold the “**Dryer**” icon on the remote control until all the icons blink twice.
- Simultaneously press and hold the “**Front**” and “**Rear**” icons on the seat until a beep is heard.
- When the icons on the remote control stop blinking, the remote control has been paired.

Directions for Use

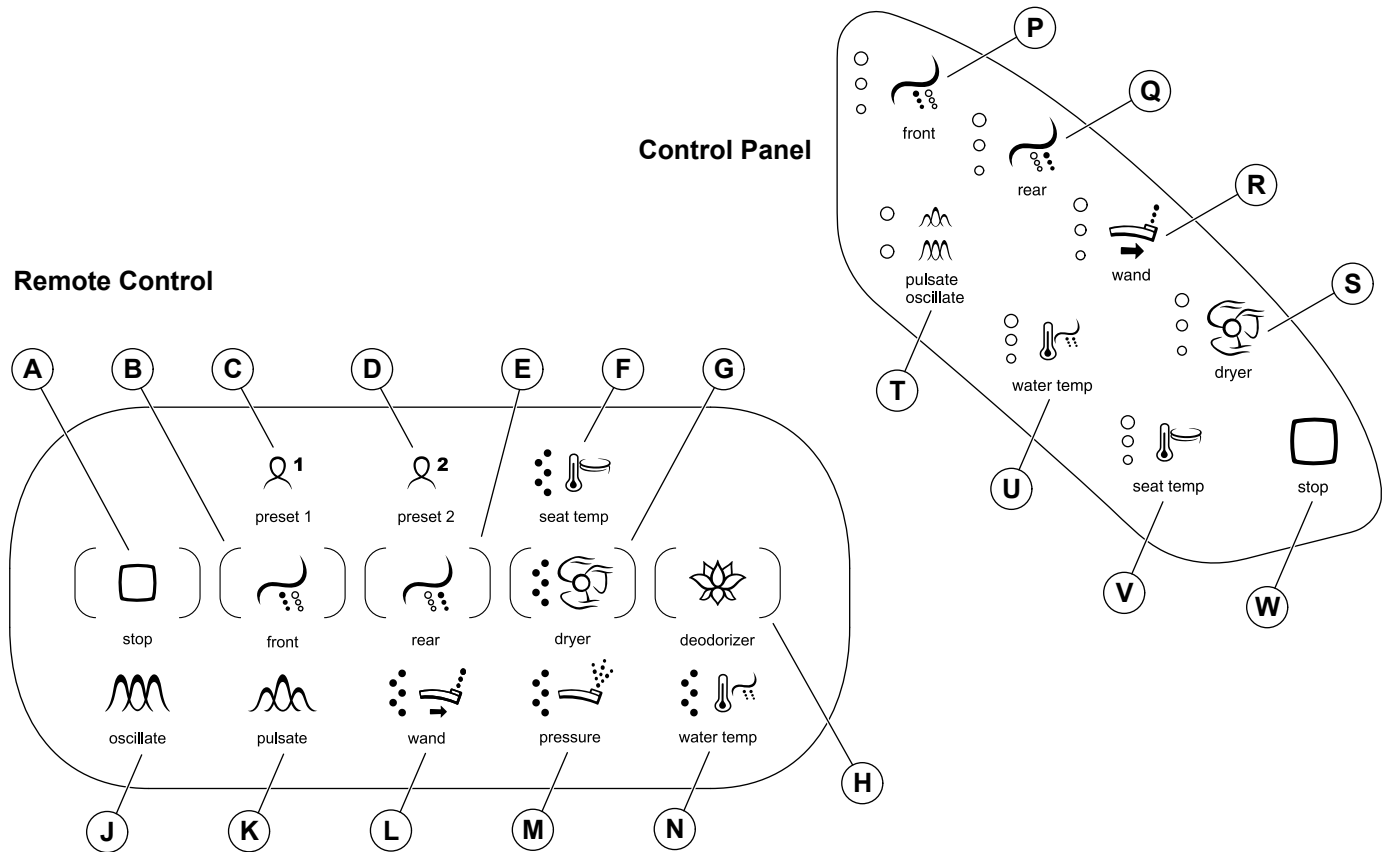

NOTE: For features with multiple settings, press the icon to move the setting one level higher. If the feature is set at the highest level, pressing the icon will deactivate the feature or adjust the feature to a lower setting. The last setting used will be saved for the next use.

(A and W) - Stop: Press to stop any activated wash features or the dryer.

(B and P) - Front: Press to activate the front wash feature and adjust the front wash water pressure. There are three settings.

(C and D) - Preset 1 and Preset 2: The presets allow two users to save their feature settings. When “Preset 1” or “Preset 2” is selected, the saved preferences will activate. Refer to the “User Presets” section.

(E and Q) - Rear: Press to activate the rear wash feature and adjust the rear wash water pressure. There are three settings.

(F and V) - Seat Temp: Press to adjust the heated seat temperature. There are five settings.

(G and S) - Dryer: Press to activate the dryer. Press again to increase the air temperature. There are six settings.

(H) - Deodorize: Press to activate the deodorizer. Press the “Stop” icon to deactivate.

(J and K) - Pulsate + Oscillate: When front or rear wash is active, press the “Pulsate + Oscillate” icon. When a wash feature is active, press the icon once to oscillate the wand back and forth. Press again to pulsate the water flow. Press a third time to oscillate and pulsate simultaneously. Press again to stop the feature.

(L and R) - Wand: When a wash feature is active, press the icon to adjust the wand position. There are five settings.

(M) - Pressure: When a wash feature is active, press the icon to adjust the water pressure. There are five settings.

(N and U) - Water Temp: Press to adjust the water spray temperature. There are five settings.

(T) - Pulsate + Oscillate: When front or rear wash is active, press the **“Pulsate + Oscillate”**. When a wash feature is active, press the icon once to oscillate the wand back and forth. Press again to pulsate the water flow. Press a third time to oscillate and pulsate simultaneously. Press again to stop the feature.

User Presets

NOTE: The presets allow two users to save their feature settings. When **“Preset 1”** or **“Preset 2”** is selected, the saved preferences will activate.

NOTE: User presets will reset when the batteries are replaced in the remote control.

Setting the User Presets

- While seated, adjust the seat features to your preferences.
- Press and hold the **“Preset 1”** or **“Preset 2”** icon for 3 seconds to save activated features at the current settings.
- To change a user preset, adjust the seat features as desired while the preset is in use. Press and hold the **“Preset 1”** or **“Preset 2”** icon for 3 seconds to save the preset with the new preferences.

Using the User Presets

- While seated, press the **“Preset 1”** or **“Preset 2”** icon to activate saved features and settings.
- If the **“Preset 1”** or **“Preset 2”** icon is pressed while the seat is not occupied, the seat will gradually (approximately 2 minutes) change to the preset temperature.
- To reset or delete a preset, press and hold the **“Preset 1”** or **“Preset 2”** and the **“Stop”** icons at the same time for 3 seconds.

Cleaning the Spray Wand

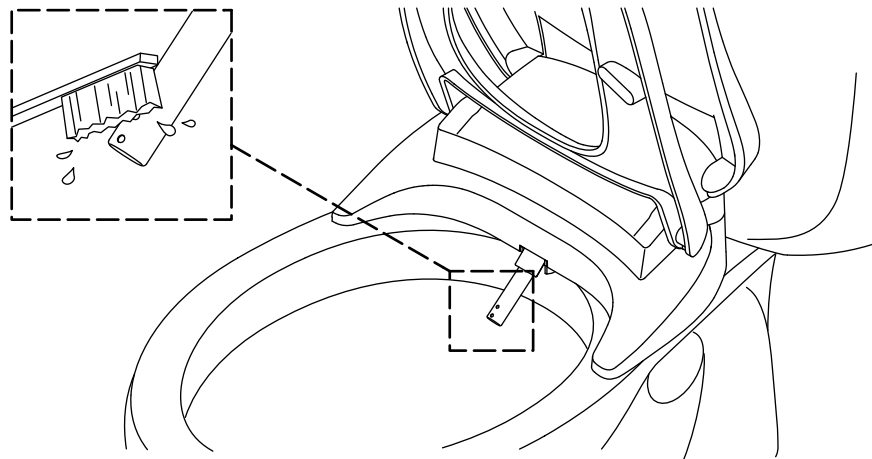

NOTE: The spray tip on the wand can become clogged over time with mineral deposits from the water. The spray wand should be cleaned when there is a reduction in spray performance.

NOTE: The spray wand can only be extended for cleaning when the seat is not activated or occupied.

- Raise the lid and seat.
- Press the “**wand**” icon on the panel to extend the wand forward for cleaning.
- Clean the spray wand with a soft-bristled brush and hot water.
- Press the “**wand**” icon again to retract the wand.

Automatic UV Cleaning

- An automatic UV cleaning cycle activates every 24 hours.
- A blinking nightlight indicates that the UV cleaning cycle is in process.

Removing the Seat

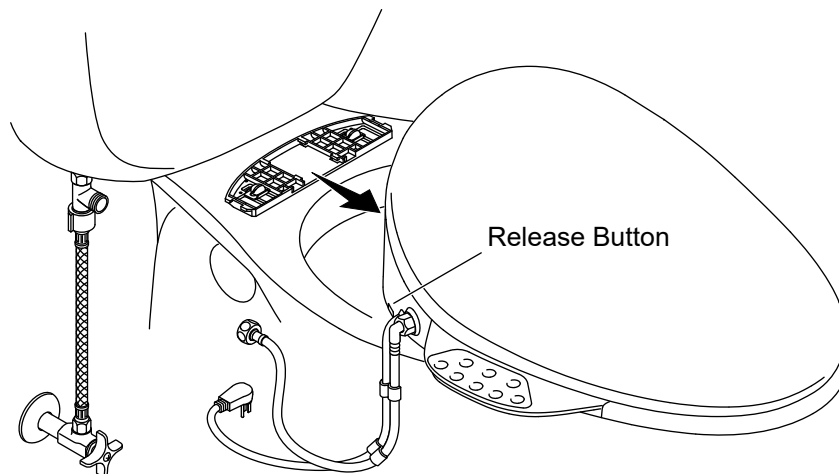

IMPORTANT! When removing the seat for cleaning, take care to avoid tension on the hose connections.

For Cleaning

- Press and hold the release button.
- Slide the seat forward to remove. Avoid tension on the hose connections.
- Clean the area as needed.
- To reinstall, slide the seat onto the mounting bracket.

For Servicing

- Turn OFF the water at the supply stop.
- Flush the toilet to relieve water pressure.
- Unplug the power cord from the electrical outlet.
- Disconnect the water supply hose from the T-valve.
- Press and hold the release button.
- Slide the seat forward to remove.
- When servicing is complete, reinstall the seat and reconnect all components.

Cleaning the Filter Screen

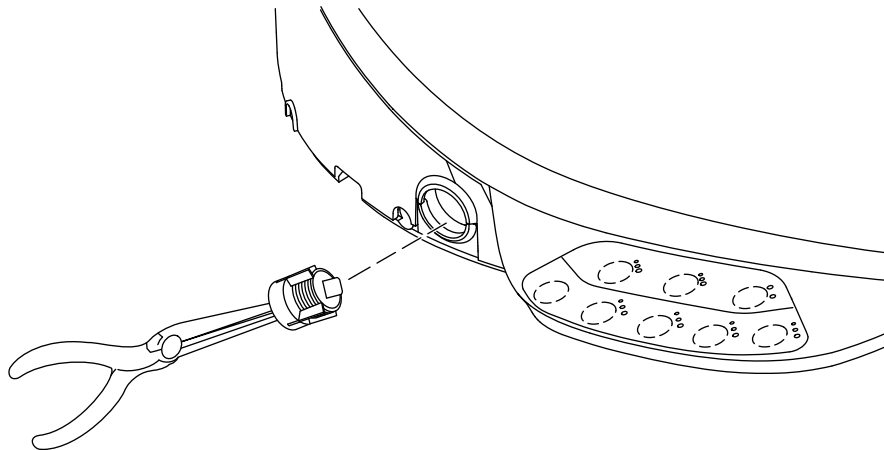

⚠ CAUTION: Risk of product damage. Do not cross-thread the hose connection to the inlet.

NOTE: Clean the filter screen every 6 months or when there is a reduction in the maximum water flow from the spray wand.

- Turn OFF the water at the supply stop.
- Flush the toilet to relieve water pressure.
- Unplug the power cord from the electrical outlet.
- Disconnect the water supply hose from the white inlet port on the seat.
- Using long-nosed pliers, carefully remove the filter screen from the inlet.
- Clean the filter screen with a soft-bristled brush.
- Reinstall the filter screen.
- Reconnect the water supply hose to the inlet. Tighten the water supply hose one-quarter turn past hand-tight.
- Plug the power cord into the electrical outlet.
- Turn ON the water supply.
- Check all connections for leaks, and make adjustments as needed.

Replacing the Deodorizer

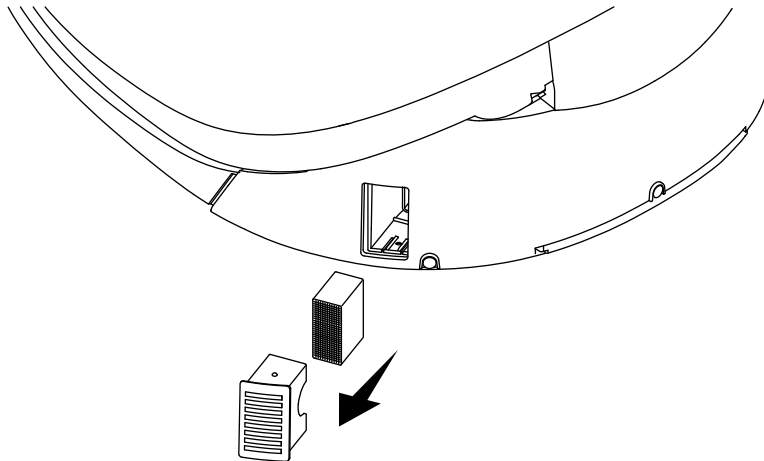

⚠ CAUTION: Risk of product damage. To prevent damage to internal components during deodorizer block replacement, do not insert fingers or other objects into the deodorizer cavity.

NOTE: Replace the deodorizer every 2 years or when the deodorizing performance decreases.

- Carefully remove the deodorizer housing from the seat.
- Remove the deodorizer block from the housing.
- Insert the new deodorizer block into the housing.
- Reinstall the housing into the seat.

Replacing the Batteries

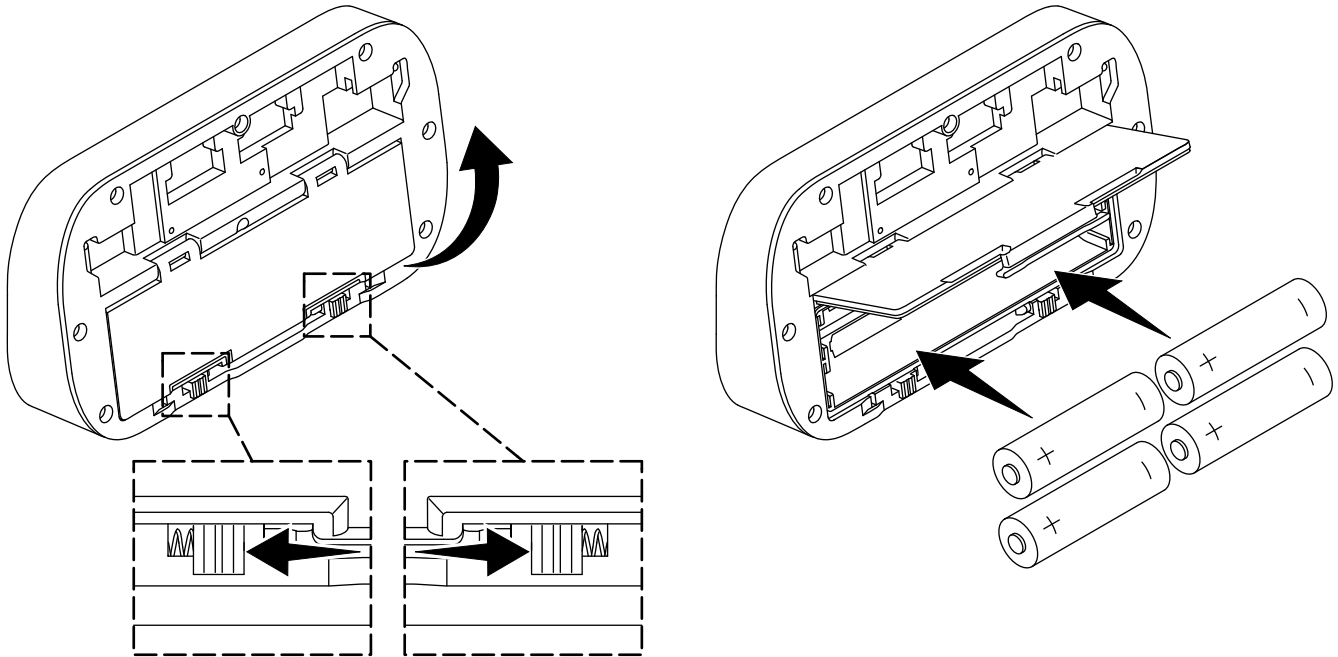

NOTE: The red light on the docking station will blink when the batteries are low. The “**Stop**” icon on the remote control will blink when the remote control has a low charge and should be returned to the docking station.

- Remove the remote control from the docking station.
- Remove the docking station from the wall by carefully lifting up and out.
- To open the back compartment on the docking station, push both tabs outward at the same time.
- Remove the batteries.
- Install the replacement batteries, oriented as shown.
- Reinstall the cap to the battery compartment.
- Place the remote control on the docking station.

Draining the Tank

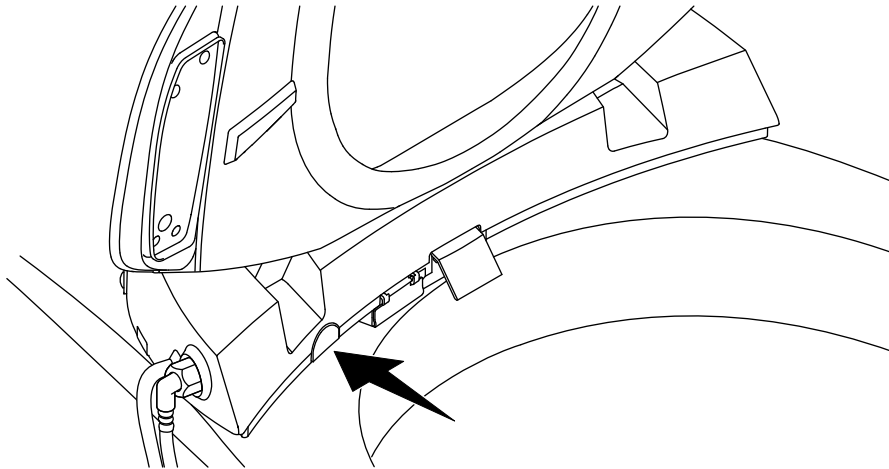

NOTE: Drain the water from the internal water supply hose if the seat will not be used for long periods of time, or there is the possibility of freezing temperatures.

- Turn OFF the water at the supply stop.
- Flush the toilet to relieve water pressure.
- Unplug the power cord from the electrical outlet.
- Press the drain button until all water is drained from the internal waterline .

Troubleshooting

This troubleshooting guide is for general aid only. A Kohler Co. Authorized Service Representative (ASR) or qualified electrician should correct any electrical problems. For warranty service, contact your dealer or wholesale distributor, or contact the Customer Care Center using the information located in the front of this manual.

Start Up

When electrical power is connected to the toilet seat, the seat will automatically go through a start-up sequence. The sequence includes wand movement, water supply hose purge, and nightlight blinks (if equipped). The toilet seat will go silent when the start-up sequence is complete.

If the seat does not function correctly upon completing the start-up sequence, or fails to start, contact the Customer Care Center using the information located in the front of this manual.

Cleansing Features Troubleshooting

Symptoms	Probable Cause	Recommended Action
1. Low or no water flow.	<p>A. The water supply to the seat is not turned ON.</p> <p>B. The filter screen is clogged.</p> <p>C. The water pressure for the front wash or the rear wash is at the lowest setting.</p>	<p>A. Turn ON the water supply to the seat.</p> <p>B. Clean or replace the filter screen. Refer to the “Cleaning the Filter Screen” section.</p> <p>C. Press the “Front” or the “Rear” icon to adjust the water pressure to a higher setting.</p>
2. The seat features do not work.	<p>A. A power failure has occurred.</p> <p>B. The power cord is unplugged from the electrical outlet.</p> <p>C. The Ground-Fault Circuit-Interrupter (GFCI) or Residual Current Device (RCD) is tripped.</p> <p>D. The user is not detected by the seat sensor.</p>	<p>A. Wait until power is restored.</p> <p>B. Plug the power cord into a GFCI or RCD electrical outlet.</p> <p>C. Reset the GFCI or RCD.</p> <p>D1. Shift your position on the seat. The sensor is located near the front of the seat.</p> <p>D2. Children may be too small to be detected by the sensor.</p>
3. Water stops flowing from the spray wand before cleansing is complete.	<p>A. Cleansing automatically stops several minutes after pressing a spray icon.</p> <p>B. The user shifted position and is no longer detected by the seat sensor.</p>	<p>A. Press the “Front” or “Rear” icon to restart cleansing.</p> <p>B. Shift your position on the seat. The sensor is located near the front of the seat.</p>
4. The seat is loose.	<p>A. The mounting plate fasteners are loose.</p>	<p>A. Tighten the fasteners. Refer to the Installation Instructions.</p>

Remote Control Troubleshooting

Symptoms	Probable Cause	Recommended Action
1. The remote control does not turn on.	<p>A. The batteries are not properly installed.</p> <p>B. The batteries need to be replaced.</p>	<p>A. Reinstall the batteries. Refer to the “Replacing the Batteries” section.</p> <p>B. Replace the batteries. Refer to the “Replacing the Batteries” section.</p>

Symptoms	Probable Cause	Recommended Action
2. The remote control does not connect to the seat.	<p>A. The remote control is too far from the seat to receive a signal.</p> <p>B. The remote control is not paired with the seat.</p>	<p>A. Move the remote control closer to the seat to regain a connection.</p> <p>B. Pair the remote control to the seat. Refer to the “Remote Control Setup” section.</p>

Compliance

FCC ID: N82-KOHLER051

Remote Control FCC ID: N82-KOHLER051

This device complies with Part 15 of the FCC Rules. Operation is subject to the following two conditions: (1) this device may not cause harmful interference, and (2) this device must accept any interference received, including interference that may cause undesired operation.

Changes or modifications not expressly approved by the party responsible for compliance could void the user’s authority to operate the equipment.

This equipment has been tested and found to comply with the limits for a Class B digital device, pursuant to Part 15 of the FCC Rules. These limits are designed to provide reasonable protection against harmful interference in a residential installation. This equipment generates, uses, and can radiate radio frequency energy and, if not installed and used in accordance with the instructions, may cause harmful interference to radio communications. However, there is no guarantee that interference will not occur in a particular installation. If this equipment does cause harmful interference to radio or television reception, which can be determined by turning the equipment off and on, the user is encouraged to try to correct the interference by one of the following measures:

- Reorient or relocate the receiving antenna.
- Increase the separation between the equipment and receiver.
- Connect the equipment into an outlet on a circuit different from that to which the receiver is connected.
- Consult the dealer or an experienced radio/TV technician for help.

RF Exposure Warning

This transmitter with its antenna complies with FCC’s RF exposure limits for general population/uncontrolled exposure. This device must not be co-located or operated in conjunction with any other antenna or transmitter. This device should be operated with a minimum distance of 7-7/8" (200 mm) between the radiator and your body.

IC: 4554A-KOHLER051

Remote Control IC: 4554A-KOHLER051

This device complies with Industry Canada license-exempt RSS standard(s). Operation is subject to the following two conditions: (1) this device may not cause interference, and (2) this device must accept any interference, including interference that may cause undesired operation of the device.

This transmitter with its antenna complies with Industry Canada RF Exposure Limits for General Population/Uncontrolled Exposure.

This Class B digital apparatus complies with Canadian ICES-003.

Guide du propriétaire

Siège de bidet

Merci d'avoir choisi KOHLER

Besoin d'aide? Appeler notre centre de services à la clientèle.

- USA/Canada : 1-800-4KOHLER (1-800-456-4537) Mexique : 001-800-456-4537
Heures d'ouverture : Lundi au vendredi de 8 h à 17 h (HNC)
Langues parlées : Anglais, Espagnol, et des services de traduction sont disponibles.
- **Pièces de rechange** : kohler.com/serviceparts
- **Entretien et nettoyage** : kohler.com/clean
- **Brevets** : kohlercompany.com/patents

Partagez votre expérience! Le plaisir des clients et une expérience agréable du produit sont nos objectifs absolus et nous aimerions savoir ce que vous en pensez. Affichez vos commentaires sur la page du produit du site kohler.com ou sur le site Web où vous avez acheté votre produit.

Garantie

Ce produit est couvert sous la **garantie limitée de trois ans des toilettes intelligentes et sièges de lavage C3® KOHLER®**, fournie sur le site kohler.com/warranty. Pour obtenir une copie imprimée des termes de la garantie, s'adresser au centre de services à la clientèle.

MESURES DE PROTECTION ET DE PRÉCAUTIONS IMPORTANTES







LIRE TOUTES LES INSTRUCTIONS AVANT UTILISATION

Lors de l'utilisation de produits électriques, et en particulier en présence d'enfants, toujours observer les mesures de sécurité de base, dont les suivantes :

 **DANGER : Risque de choc électrique.** Uniquement connecter à un circuit protégé par un disjoncteur de fuite de terre (GFCI)*.

*Hors de l'Amérique du Nord, ce dispositif pourrait être connu sous le nom de dispositif à courant résiduel (RCD).

 **AVERTISSEMENT : Risque de choc électrique.** Débrancher l'alimentation électrique avant un entretien.

-  **AVERTISSEMENT : Risque de blessures.** Rayonnement UV RG-3 émis par ce dispositif. Une utilisation non prévue du dispositif, ou un endommagement du boîtier, pourrait créer une exposition à un rayonnement ultraviolet. Cela pourrait créer des lésions de la peau ou des yeux. Éviter toute exposition des yeux et de la peau à une lampe non protégée par un écran. Toujours s'assurer que la lampe est éteinte avant d'ouvrir le couvercle de protection.
-  **ATTENTION : Risque de blessures.** Le remplacement de la lampe UV peut seulement être effectué par un technicien d'entretien qualifié. Le couvercle de la lampe UV est doté d'un système de verrouillage destiné à réduire le risque d'un rayonnement ultraviolet excessif. Ne pas annuler le verrouillage. Réinstaller le verrouillage après l'entretien.
-  **ATTENTION : Risque d'endommagement du produit.** Ne pas installer ce produit dans un endroit exposé à une humidité excessive où une condensation pourrait se former sur la surface du produit. Fournir une ventilation adéquate lors d'un bain afin d'éviter d'endommager les composants électroniques en raison de niveaux d'humidité élevés.
-  **ATTENTION : Risque d'endommagement du produit.** Pour réduire le risque de mauvais fonctionnement du produit, ne pas fournir d'alimentation électrique au dispositif avant d'avoir achevé le travail d'installation de la plomberie.
-  **ATTENTION : Risque d'endommagement du produit.** Ne pas appliquer de force excessive sur la baguette de pulvérisation.
-  **ATTENTION : Risque de dommages matériels ou d'endommagement du produit.** Des fuites d'eau pourraient se produire si l'on pousse ou tire sur le raccord d'eau.
-  **ATTENTION : Risque d'endommagement du produit.** Prendre les mesures nécessaires pour maintenir les tuyaux au chaud dans les régions où l'eau pourrait geler dans les tuyaux. Toute l'eau qui reste dans le siège pourrait geler pendant l'entreposage en hiver. Laisser le dispositif se réchauffer à la température ambiante avant de le réinstaller ou de l'utiliser.

REMARQUE : Ce produit contient des protecteurs thermiques qui pourraient se déclencher pendant l'entreposage ou le transport dans des conditions chaudes, et le dispositif ne fonctionnera pas. Laisser le dispositif se refroidir à la température ambiante avant de l'installer ou de l'utiliser.

 **DANGER : Pour réduire le risque d'électrocution :**

Ne pas placer ou entreposer ce produit dans un endroit où il pourrait tomber ou d'où il pourrait être tiré et tomber dans une baignoire ou un lavabo.

Ne pas placer et ne pas laisser tomber ce produit dans de l'eau ou un autre liquide.

Ne pas essayer de récupérer un produit qui est tombé dans de l'eau. Débrancher le dispositif immédiatement.

 **AVERTISSEMENT : Pour réduire le risque de brûlures, d'électrocution, d'incendie ou de lésions corporelles :**

Il est nécessaire de superviser de près lorsque ce produit est utilisé par des enfants ou à proximité d'enfants, ou des personnes âgées ou handicapées. Ne pas laisser utiliser ce produit en tant que jouet. Ajuster la température du siège pour les personnes âgées, les personnes frappées d'incapacité, ou les personnes dont la peau est sensible.

Utiliser ce produit uniquement pour l'usage auquel il est destiné, comme décrit dans ce manuel. Uniquement utiliser des accessoires recommandés par Kohler Co.

Ne jamais faire fonctionner ce produit si son cordon ou sa prise sont endommagés, s'il ne fonctionne pas correctement, s'il est tombé, s'il est endommagé, ou s'il est tombé dans de l'eau. Retourner le produit pour le faire examiner et réparer.

Tenir le cordon à distance de surfaces chauffées.

Ne jamais bloquer les ouvertures d'air du produit. S'assurer de l'absence de peluches, de cheveux ou d'autres éléments similaires sur les ouvertures d'air.

Ne jamais utiliser ce dispositif lorsque l'on dort ou si l'on se sent somnolent.

Ne jamais faire tomber ou insérer un objet quelconque dans une ouverture ou un tuyau.

Ne pas utiliser ce dispositif à l'extérieur et ne pas le faire fonctionner en présence de produits aérosols ou si l'on administre de l'oxygène.

Connecter ce produit à une prise mise à la terre de manière adéquate uniquement. Voir la section « Instructions de mise à la terre ».

L'utilisation de ce produit est un supplément des pratiques de prévention des infections standard et non pas un substitut de telles pratiques; les utilisateurs doivent continuer à respecter toutes les pratiques de prévention des infections actuelles, y compris celles qui ont trait au nettoyage et à la désinfection des surfaces environnementales.

Ce produit est conforme aux conditions applicables de l'US 21 CFR, Chapitre 1, Sous-chapitre J, Radiological Health (Hygiène radiologique).

CONSERVER CES INSTRUCTIONS

Instructions de mise à la terre

Ce produit devrait être mis à la terre. En cas de court-circuit électrique, la mise à la terre réduit le risque de choc électrique en fournissant un câble d'échappement pour le courant électrique. Ce produit est équipé d'un cordon muni d'un fil de mise à la terre avec une fiche de mise à la terre. La fiche doit être branchée sur une prise électrique installée et mise à la terre de manière adéquate.

 **DANGER : Risque de choc électrique.** L'utilisation incorrecte de la fiche de mise à la terre peut résulter en risque de choc électrique.

S'il est nécessaire de réparer ou de remplacer le cordon ou la fiche, ne pas brancher le fil de mise à la terre à l'une des bornes à lame plate. Le câble avec isolation dont la surface extérieure est verte avec ou sans rayures jaunes est le fil de mise à la terre.

Vérifier auprès d'un électricien qualifié ou d'un technicien préposé à l'entretien si les instructions de mise à la terre ne sont pas bien comprises ou en cas de doute sur la mise à la terre adéquate du produit.

Ce produit est équipé en usine avec un cordon et une fiche électriques spécifiques pour permettre le branchement à un circuit électrique adéquat. Vérifier que le produit est connecté à une prise ayant la même configuration que celle de la fiche. Aucun adaptateur ne devrait être utilisé avec ce produit. Ne pas modifier la fiche fournie. Si la fiche ne s'adapte pas à la prise, faire installer une prise adéquate par un électricien qualifié. Si le produit doit être rebranché pour être utilisé sur un circuit électrique d'un type différent, le branchement devrait être effectué par un technicien préposé à l'entretien qualifié.

 **ATTENTION : Risque de dommages matériels.** Si l'utilisation d'une rallonge est nécessaire, un seul cordon peut être utilisé à condition que le « Type » commence avec « SJ », que le cordon soit de calibre 12, qu'il soit mis à la terre (12/3), qu'il ne dépasse pas 25 pi (7,6 mètres), et qu'il soit branché dans une prise électrique GFCI*. Remplacer immédiatement une rallonge qui exhibe des signes de dommages quelconques.

*Hors de l'Amérique du Nord, ce dispositif pourrait être connu sous le nom de dispositif à courant résiduel (RCD).

Configuration de la télécommande

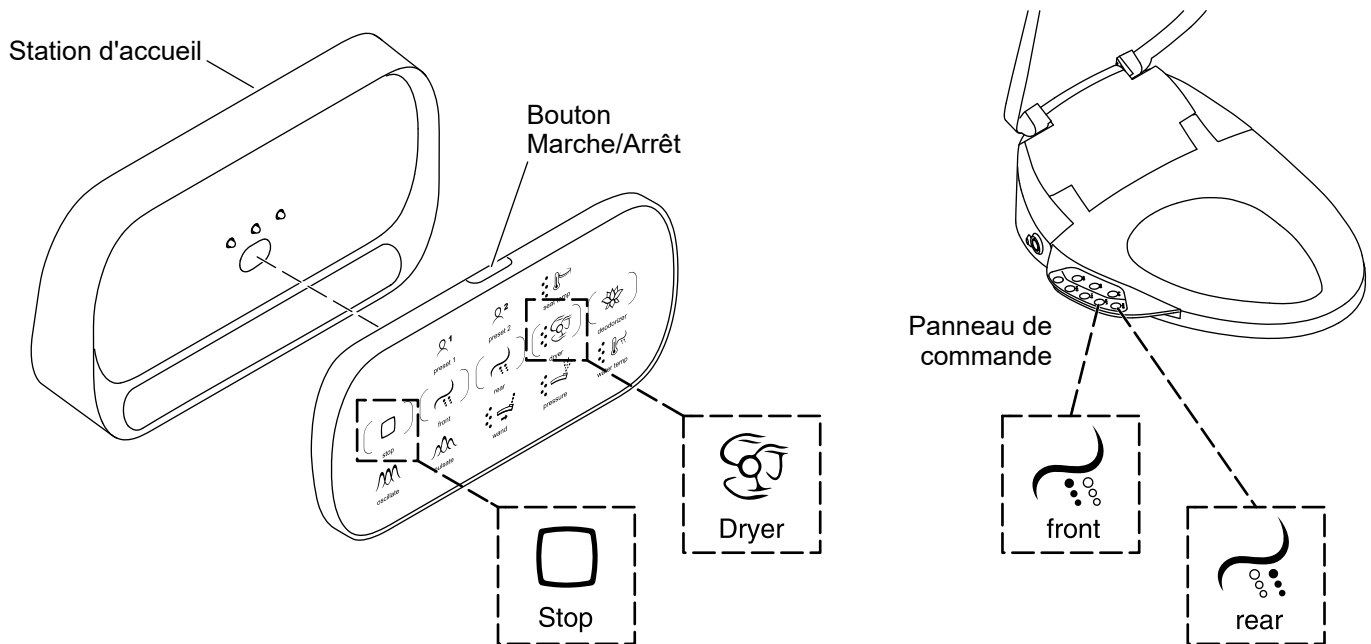

REMARQUE : La télécommande doit être chargée pour fonctionner. L'icône « **Stop** » (**Arrêt**) clignotera lorsque la télécommande doit être chargée.

- Vérifier que quatre piles AA sont installées correctement dans la station d'accueil. Se reporter à la section « Remplacer les piles ».
- Placer la télécommande sur la station d'accueil.
- Lorsque l'icône « **Stop** » (**Arrêt**) de la télécommande s'arrête de clignoter, la télécommande a été chargée de manière adéquate.

Appariement de la toilette

REMARQUE : Les icônes qui se trouvent dans la rangée du bas de la télécommande clignoteront lorsque la télécommande n'est pas appariée ou si elle est hors de portée du siège de la toilette.

REMARQUE : Une seule télécommande peut être appariée avec le siège de la toilette à la fois.

REMARQUE : La télécommande ne peut pas être appariée lorsque le siège de la toilette est occupé.

- Appuyer sur le bouton Marche/Arrêt pour activer la télécommande.
- Amener la télécommande près de la toilette. La rangée d'icônes inférieure devrait clignoter.
- Appuyer longuement sur l'icône « **Dryer** » (**Séchoir**) de la télécommande jusqu'à ce que toutes les icônes clignotent deux fois.
- Appuyer simultanément et longuement sur les icônes « **Front** » (**Avant**) et « **Rear** » (**Arrière**) du siège jusqu'à ce qu'un bip soit entendu.
- Lorsque les icônes de la télécommande s'arrêtent de clignoter, la télécommande a été appariée.

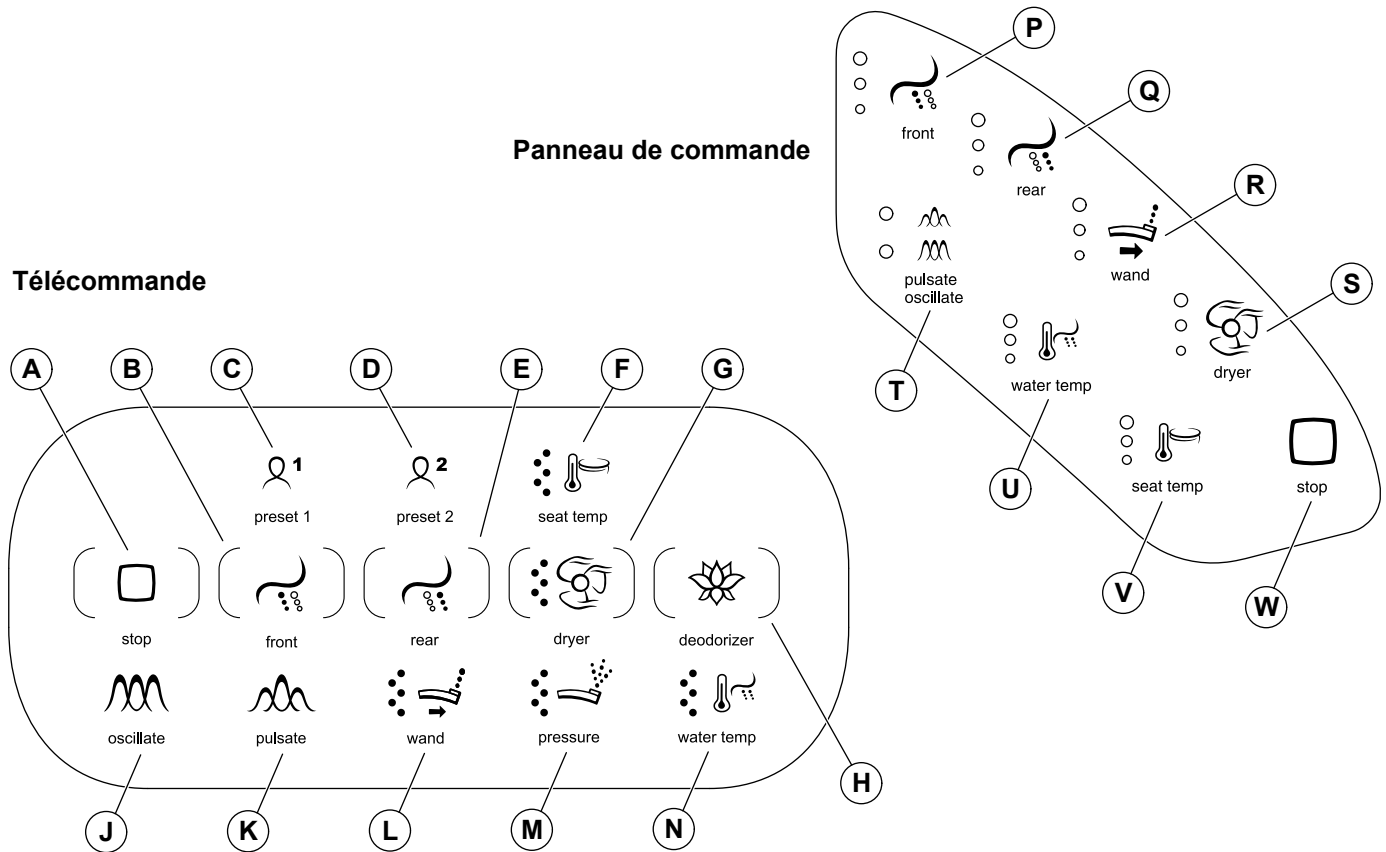

REMARQUE : Pour les fonctions avec plusieurs paramètres, appuyer sur l'icône pour déplacer le paramètre à un niveau supérieur. Si la fonction est réglée au niveau le plus élevé, la fonction est désactivée ou ajustée à un réglage inférieur lorsque l'on appuie sur l'icône. Le dernier réglage utilisé sera sauvegardé pour la prochaine utilisation.

(A et W) - Stop (Arrêt) : Appuyer pour arrêter toutes les fonctions de lavage activées ou le séchoir.

(B et P) - Front (Avant) : Appuyer pour activer la fonction de lavage avant et ajuster la pression de l'eau de lavage avant. Plusieurs réglages sont disponibles.

(C et D) - Preset 1 (Préréglage 1) et Preset 2 (Préréglage 2) : Les préréglages permettent à deux utilisateurs d'enregistrer leurs paramètres des fonctions. Lorsque les options « **Preset 1** » (**Préréglage 1**) ou « **Preset 2** » (**Préréglage 2**) sont sélectionnées, les préférences enregistrées seront activées. Se reporter à la section « Préréglages utilisateur ».

(E et Q) - Rear (Arrière) : Appuyer pour activer la fonction de lavage arrière et ajuster la pression de l'eau de lavage arrière. Trois réglages sont possibles.

(F et V) - Seat Temp (Température du siège) : Appuyer pour ajuster la température du siège chauffé. Cinq réglages sont possibles.

(G et S) - Dryer (Séchoir) : Appuyer pour activer le séchoir. Appuyer de nouveau pour augmenter la température de l'air. Six réglages sont possibles.

(H) - Deodorize (Désodoriser) : Appuyer pour activer le désodorisant. Appuyer sur l'icône « **Stop** » (**Arrêt**) pour désactiver.

(J et K) - Pulsate + Oscillate (Pulser et Osciller) : Lorsque le lavage avant ou arrière est activé, appuyer sur « **Pulsate + Oscillate** » (**Pulser et Osciller**). Lorsqu'une fonction de lavage est activée, appuyer une fois sur l'icône pour faire osciller la

baguette dans un mouvement d'avant en arrière. Appuyer de nouveau pour faire pulser le débit d'eau. Appuyer une troisième fois pour faire osciller et pulser simultanément. Appuyer de nouveau pour arrêter la fonction.

(L et R) - Wand (Baguette) : Lorsqu'une fonction de lavage est activée, appuyer sur l'icône pour ajuster la position de la baguette. Cinq réglages sont possibles.

(M) - Pressure (Pression) : Lorsqu'une fonction de lavage est activée, appuyer sur l'icône pour ajuster la pression d'eau. Cinq réglages sont possibles.

(N et U) - Water Temp (Température de l'eau) : Appuyer pour ajuster la température de pulvérisation de l'eau. Cinq réglages sont possibles.

(T) - Pulsate + Oscillate (Pulser + Osciller) : Lorsque le lavage avant ou arrière est activé, appuyer sur « **Pulsate + Oscillate** » » (**Pulser + Osciller**) Lorsqu'une fonction de lavage est activée, appuyer une fois sur l'icône pour faire osciller la baguette dans un mouvement d'avant en arrière. Appuyer de nouveau pour faire pulser le débit d'eau. Appuyer une troisième fois pour faire osciller et pulser simultanément. Appuyer de nouveau pour arrêter la fonction.

Préréglages utilisateur

REMARQUE : Les préréglages permettent à deux utilisateurs d'enregistrer leurs réglages des fonctionnalités. Lorsque les options « **Preset 1** » (**Préréglage 1**) ou « **Preset 2** » (**Préréglage 2**) sont sélectionnées, les préférences enregistrées sont activées.

REMARQUE : Les préréglages des utilisateurs sont réinitialisés lors du remplacement des piles dans la télécommande.

Configuration des préréglages utilisateur

- Pendant que l'on est assis, ajuster les fonctionnalités du siège selon les préférences.
- Appuyer longuement sur l'icône « **Preset 1** » (**Préréglage 1**) ou « **Preset 2** » (**Préréglage 2**) pendant 3 secondes pour enregistrer les fonctionnalités activées aux réglages actuels.
- Pour changer un préréglage utilisateur, ajuster les fonctionnalités du siège comme souhaité pendant que le préréglage est en cours d'utilisation. Appuyer longuement sur l'icône « **Preset 1** » (**Préréglage 1**) ou « **Preset 2** » (**Préréglage 2**) pendant 3 secondes pour enregistrer le préréglage avec les nouvelles préférences.

Utilisation des préréglages utilisateur

- Pendant que l'on est assis, appuyer sur l'icône « **Preset 1** » (**Préréglage 1**) ou « **Preset 2** » (**Préréglage 2**) pour activer les fonctionnalités et les réglages enregistrés.
- Si l'on appuie sur l'icône « **Preset 1** » (**Préréglage 1**) ou « **Preset 2** » (**Préréglage 2**) alors que le siège n'est pas occupé, le siège change graduellement (environ 2 minutes) à la température préréglée.
- Pour réinitialiser ou supprimer un préréglage, appuyer longuement sur les icônes « **Preset 1** » (**Préréglage 1**) ou « **Preset 2** » (**Préréglage 2**) et « **Stop** » (**Arrêt**) et continuer à appuyer pendant 3 secondes.

Nettoyage de la baguette de pulvérisation

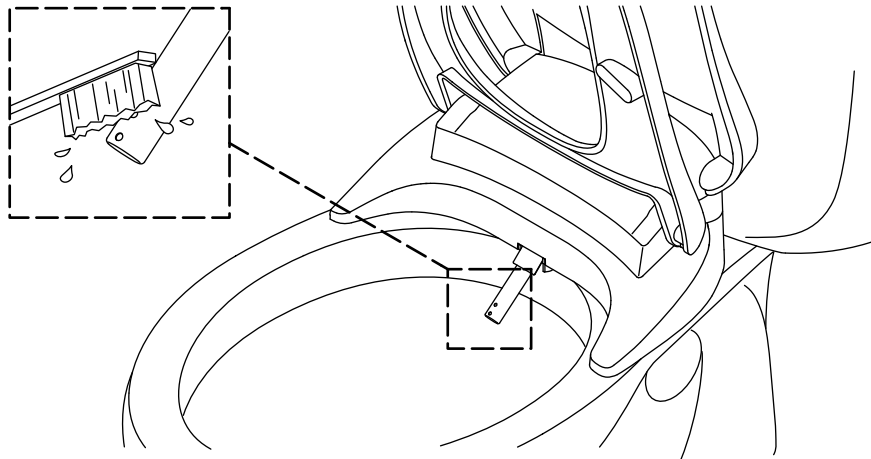

REMARQUE : L'embout de pulvérisation sur la baguette peut se boucher au cours du temps avec des dépôts minéraux provenant de l'eau. La baguette de pulvérisation devrait être nettoyée lorsque le rendement de la pulvérisation est réduit.

REMARQUE : La baguette de pulvérisation peut seulement être prolongée pour le nettoyage lorsque le siège n'est pas activé ou lorsqu'il n'est pas occupé.

- Lever le couvercle et le siège.
- Appuyer sur l'icône « **wand** » (**baguette**) sur le panneau pour prolonger la baguette vers l'avant pour le nettoyage.
- Nettoyer la baguette de pulvérisation avec une brosse à poils doux et de l'eau chaude.
- Appuyer de nouveau sur l'icône « **wand** » (**baguette**) pour rétracter la baguette.

Nettoyage automatique par UV

- Un cycle de nettoyage automatique par UV s'active toutes les 24 heures.
- Une veilleuse qui clignote indique que le cycle de nettoyage par UV est en cours.

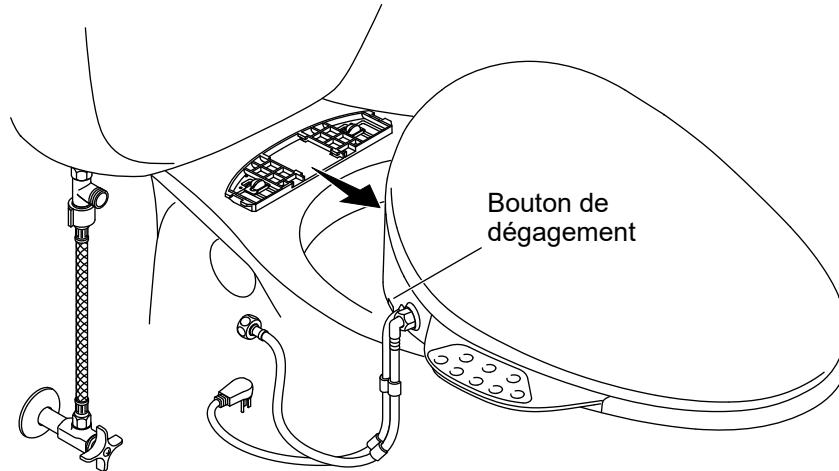

IMPORTANT! Lors du retrait du siège pour un nettoyage, veiller à ne pas exercer de tension sur les raccords de tuyaux.

Pour le nettoyage

- Appuyer longuement sur le bouton de dégagement.
- Glisser le siège vers l'avant pour le retirer. Éviter d'exercer une tension sur les raccords de tuyaux.
- Nettoyer la zone au besoin.
- Pour réinstaller, glisser le siège sur le support de fixation.

Pour l'entretien

- Couper l'eau au niveau du robinet d'arrêt d'alimentation.
- Passer la chasse pour relâcher la pression d'eau.
- Débrancher le cordon d'alimentation de la prise électrique.
- Déconnecter le tuyau d'alimentation en eau de la vanne en T.
- Appuyer longuement sur le bouton de dégagement.
- Glisser le siège vers l'avant pour le retirer.
- Lorsque l'entretien est terminé, réinstaller le siège et reconnecter tous les composants.

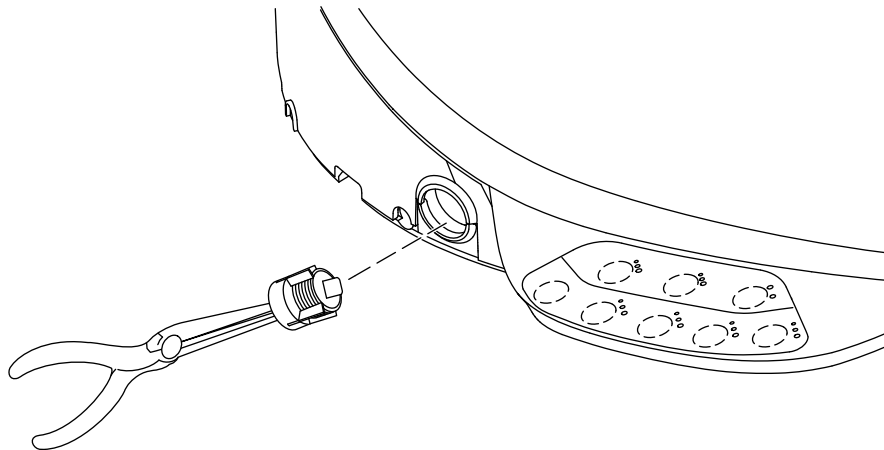

⚠ ATTENTION : Risque d'endommagement du produit. Ne pas fausser le filetage du raccord du tuyau à l'orifice d'entrée.

REMARQUE : Nettoyer la crépine tous les 6 mois ou lorsqu'il y a une réduction dans le débit d'eau maximum en provenance de la baguette de pulvérisation.

- Couper l'eau au niveau du robinet d'arrêt d'alimentation.
- Passer la chasse pour relâcher la pression d'eau.
- Débrancher le cordon d'alimentation de la prise électrique.
- Déconnecter le tuyau d'alimentation en eau du port blanc de l'orifice d'entrée blanc sur le siège.
- À l'aide d'une pince à bec long, retirer avec précaution la crépine de l'orifice d'entrée.
- Nettoyer la crépine avec une brosse à poils doux.
- Réinstaller la crépine.
- Reconnecter le tuyau d'alimentation en eau à l'orifice d'entrée. Serrer le tuyau d'alimentation en eau d'un quart de tour au-delà du serrage à la main.
- Brancher le cordon électrique dans la prise électrique.
- Ouvrir l'alimentation en eau.
- Inspecter tous les raccords pour y rechercher des fuites éventuelles et effectuer des ajustements au besoin.

Remplacement du désodorisant

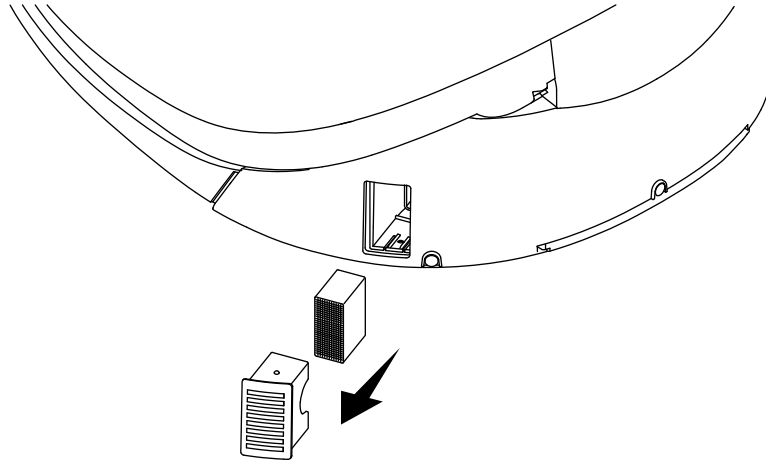

⚠ ATTENTION : Risque d'endommagement du produit. Pour éviter d'endommager les composants internes pendant le remplacement du bloc de désodorisant, ne pas insérer les doigts ou d'autres objets dans la cavité du désodorisant.

REMARQUE : Remplacer le désodorisant tous les 2 ans ou lorsque son rendement diminue.

- Retirer avec précaution le logement du désodorisant du siège.
- Retirer le bloc de désodorisant du logement.
- Insérer le bloc de désodorisant neuf dans le logement.
- Réinstaller le logement dans le siège.

Remplacer les piles

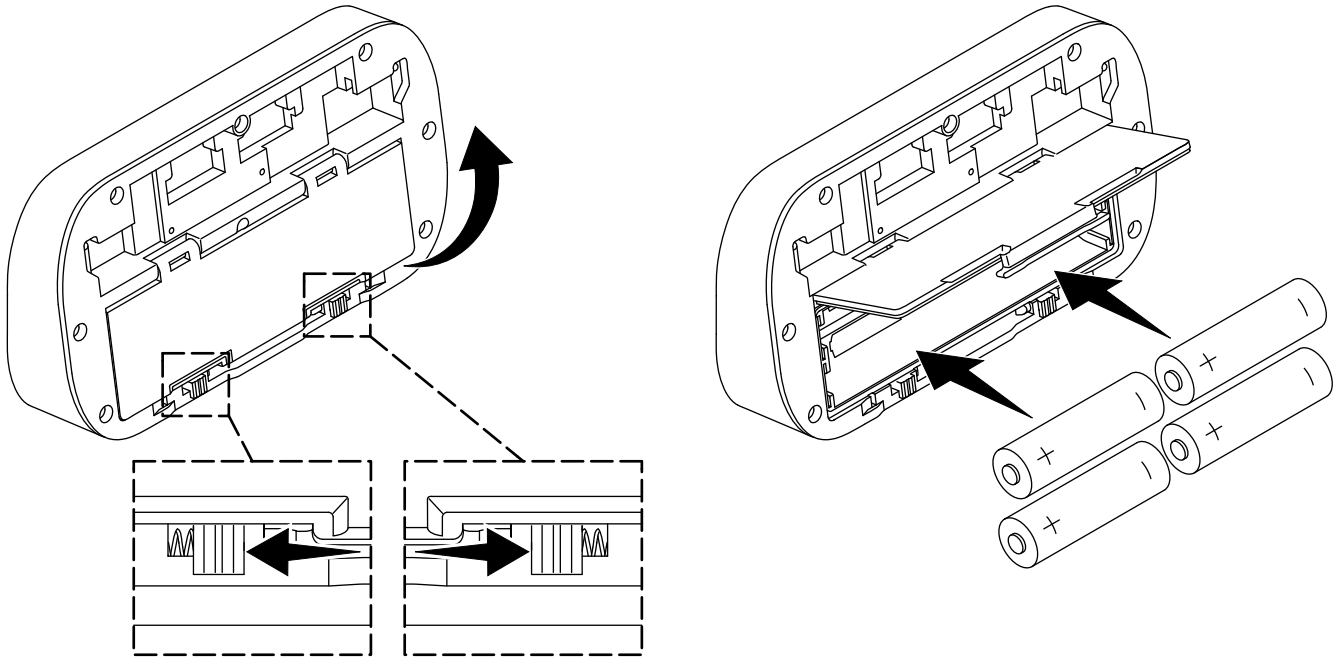

REMARQUE : Le voyant rouge de la station d'accueil clignotera lorsque les piles sont faibles. L'icône « **Stop** » (**Arrêt**) de la télécommande clignotera lorsque sa charge est basse et si elle doit être retournée à la station d'accueil.

- Retirer la télécommande de la station d'accueil.
- Retirer la station d'accueil du mur en la levant avec précaution pour la faire sortir.
- Pour ouvrir le compartiment arrière se trouvant sur la station d'accueil, pousser les deux pattes vers l'extérieur en même temps.
- Retirer les piles.
- Installer les piles de rechange, orientées comme sur l'illustration.
- Réinstaller le couvercle sur le compartiment à piles.
- Placer la télécommande sur la station d'accueil.

Vidange du réservoir

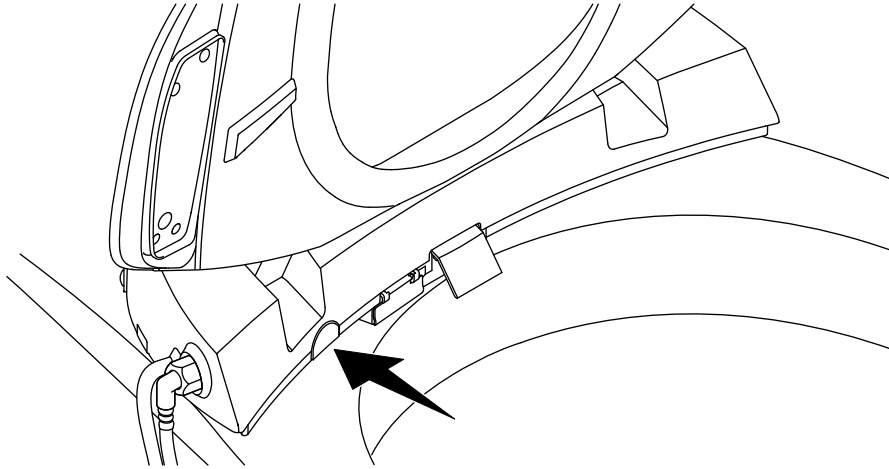

REMARQUE : Vider l'eau du tuyau d'alimentation en eau interne si le siège n'est pas utilisé pendant de longues périodes, ou s'il y a une possibilité de températures de gel.

- Couper l'eau au niveau du robinet d'arrêt d'alimentation.
- Passer la chasse pour relâcher la pression d'eau.
- Débrancher le cordon d'alimentation de la prise électrique.
- Appuyer sur le bouton du drain jusqu'à ce que toute l'eau soit vidangée de la conduite d'eau interne.

Dépannage

Ce guide de dépannage est destiné à une aide d'ordre général uniquement. Un représentant technique autorisé (ASR) de Kohler Co. ou un électricien qualifié devrait résoudre tous les problèmes électriques. Pour obtenir un service de garantie, s'adresser au concessionnaire ou au distributeur en gros, ou s'adresser au centre de services à la clientèle en utilisant les renseignements fournis à l'avant de ce manuel.

Démarrage

Lorsqu'une alimentation électrique est connectée au siège de la toilette, le siège passe automatiquement par une séquence de démarrage. La séquence inclut un déplacement de la baguette, une purge de la conduite d'alimentation en eau, et la veilleuse clignote (si présente). Le siège de la toilette ne fait plus de bruit lorsque la séquence de démarrage est terminée.

Si le siège ne fonctionne pas correctement lors de l'exécution de la séquence de démarrage, ou si elle ne se met pas en marche, s'adresser au centre de services à la clientèle en utilisant les renseignements fournis sur la page avant de ce manuel.

Dépannage des fonctionnalités de nettoyage

Symptômes	Cause probable	Action recommandée
1. Débit d'eau bas ou pas d'eau.	A. L'alimentation en eau vers le siège n'est pas ouverte. B. La crépine est obstruée. C. La pression d'eau pour le lavage avant ou le lavage arrière est au réglage le plus bas.	A. Ouvrir l'alimentation en eau vers le siège. B. Nettoyer ou remplacer la crépine. Se reporter à la section « Nettoyer la crépine ». C. Appuyer sur l'icône « Front » (Avant) ou « Rear » (Arrière) pour ajuster la pression d'eau à un réglage plus élevé.
2. Les fonctionnalités du siège ne fonctionnent pas.	A. Une erreur d'alimentation électrique s'est produite. B. Le cordon d'alimentation est débranché de la prise électrique. C. Le disjoncteur de fuite de terre (GFCI) ou le dispositif à courant résiduel (RCD) s'est déclenché. D. L'utilisateur n'est pas détecté par le capteur du siège.	A. Attendre que l'alimentation électrique soit restaurée. B. Brancher le cordon d'alimentation dans une prise électrique de GFCI ou RCD. C. Réinitialiser le dispositif GFCI ou RCD. D1. Changer de position sur le siège. Le capteur se trouve à proximité de l'avant du siège. D2. Les enfants pourraient être trop petits pour être détectés par le capteur.
3. L'eau s'arrête de s'écouler de la baguette de pulvérisation avant que le lavage soit terminé.	A. Le lavage s'arrête automatiquement plusieurs minutes après un appui sur une icône de pulvérisation. B. L'utilisateur a changé de position et n'est plus détecté par le capteur du siège.	A. Appuyer sur l'icône « Front » (Avant) ou « Rear » (Arrière) pour redémarrer le lavage. B. Changer de position sur le siège. Le capteur se trouve à proximité de l'avant du siège.
4. Le siège est desserré.	A. Les dispositifs d'attache de la plaque de fixation sont desserrés.	A. Serrer les dispositifs d'attache. Se reporter aux instructions d'installation.

Dépannage de la télécommande

Symptômes	Cause probable	Action recommandée
1. La télécommande ne se met pas en marche.	<p>A. Les piles ne sont pas installées correctement.</p> <p>B. Les piles doivent être remplacées.</p>	<p>A. Réinstaller les piles. Se reporter à la section « Remplacer les piles ».</p> <p>B. Remplacer les piles. Se reporter à la section « Remplacer les piles ».</p>
2. La télécommande ne se connecte pas au siège.	<p>A. La télécommande est trop éloignée du siège pour recevoir un signal.</p> <p>B. La télécommande n'est pas appariée avec le siège.</p>	<p>A. Amener la télécommande plus près du siège pour regagner une connexion.</p> <p>B. Appairer la télécommande au siège. Se reporter à la section « Configuration de la télécommande ».</p>

Conformité

FCC ID: N82-KOHLER051

ID FCC de la télécommande : N82-KOHLER051

Ce dispositif est conforme à la section 15 des réglementations de la FCC. L'utilisation est assujettie aux deux conditions suivantes : (1) ce dispositif ne peut pas créer des brouillages nuisibles, et (2) ce dispositif doit accepter tous les brouillages captés, y compris les brouillages qui pourraient créer un fonctionnement indésirable.

Tous changements ou modifications non expressément approuvés par la partie responsable garantissant la conformité pourraient annuler le droit à l'utilisateur d'opérer cet équipement.

Cet équipement a été testé et a été considéré être conforme aux limitations pour un dispositif numérique de classe B, selon la section 15 des réglementations FCC. Ces limites sont conçues pour fournir une protection raisonnable contre tout brouillage nuisible dans une installation résidentielle. Cet équipement génère, utilise et peut faire rayonner une énergie de radiofréquence et, s'il n'est pas installé et utilisé conformément aux instructions, pourrait créer des brouillages nuisibles aux communications par radio. Cependant, il n'est pas garanti qu'aucun brouillage n'aura lieu dans une installation particulière. Si cet équipement cause des brouillages nuisibles à la réception de radio ou de télévision, ce qui peut être déterminé en éteignant l'équipement et en le rallumant, l'utilisateur est encouragé à essayer de rectifier ces brouillages par l'un des moyens suivants :

- Réorienter ou changer l'emplacement de l'antenne de réception.
- Augmenter la séparation entre l'équipement et le récepteur.
- Brancher l'équipement sur une prise d'un circuit différent de celui auquel le récepteur est connecté.
- Consulter le concessionnaire ou un technicien radio/TV expérimenté pour obtenir de l'assistance.

Avertissement d'exposition RF

Cet émetteur et son antenne sont conformes aux limites d'exposition RF de la FCC pour le public général/l'exposition non contrôlée. Ce dispositif ne doit pas être co-localisé ou opéré avec une autre antenne ou un autre émetteur quelconques. Ce dispositif doit être utilisé en laissant une distance minimale de 7-7/8 po (200 mm) entre le radiateur et votre corps.

IC : 4554A-KOHLER051

IC de la télécommande : 4554A-KOHLER051

Ce dispositif est conforme aux normes RSS d'exemption de licence d'Industrie Canada. L'utilisation est assujettie aux deux conditions suivantes : (1) ce dispositif ne peut pas créer de brouillages, et (2) ce dispositif doit accepter tous les brouillages, y compris ceux qui pourraient créer un fonctionnement indésirable dudit dispositif.

Cet émetteur et son antenne sont conformes aux limites d'exposition RF d'Industrie Canada pour le public général/
l'exposition non contrôlée.

Cet appareillage numérique de classe B est conforme à la norme canadienne ICES-003.

Guía del usuario

Asiento bidet

Gracias por elegir KOHLER

¿Necesita ayuda? Comuníquese con nuestro Centro de Atención al Cliente.

- EE. UU./Canadá: 1-800-4KOHLER (1-800-456-4537) México: 001-800-456-4537
Horario de atención: Lunes a viernes de 8:00 AM a 5:00 PM (tiempo del centro)
Idiomas: inglés, español y servicios de traducción disponibles.
- **Piezas de repuesto:** kohler.com/serviceparts
- **Cuidado y limpieza:** kohler.com/clean
- **Patentes:** kohlercompany.com/patents

¡**Comparta sus experiencias!** Ofrecer deleite y una experiencia refinada a los clientes es nuestra mayor prioridad, y deseamos saber si lo logramos. Escriba una reseña en la página del producto en kohler.com o en el sitio de Internet donde haya adquirido su producto.

Garantía

A este producto lo cubre la **garantía limitada de tres años para inodoros inteligentes y asientos de lavado C3® de KOHLER®**, que puede consultarse en kohler.com/warranty. Si lo desea, solicite al Centro de Atención al Cliente una copia impresa de los términos de la garantía.

IMPORTANTES SALVAGUARDIAS Y PRECAUCIONES

LEA TODAS LAS INSTRUCCIONES ANTES DE USAR

Al usar productos eléctricos, en especial cuando haya niños presentes, siempre se deben cumplir las precauciones básicas de seguridad, como las siguientes:

 **PELIGRO: Riesgo de sufrir sacudidas eléctricas.** Solo conecte a un circuito protegido por un interruptor de circuito con pérdida a tierra (GFCI)*.

*Fuera de Estados Unidos es posible que este se conozca como dispositivo de corriente residual (RCD).

 **AVISO: Riesgo de sufrir sacudidas eléctricas.** Antes de dar servicio, desconecte el suministro eléctrico.

 **AVISO: Riesgo de ocasionar lesiones personales.** Este dispositivo emite radiación ultravioleta RG-3. El uso accidental del dispositivo, o daños al alojamiento, pueden ocasionar exposición a radiación ultravioleta. Esto podría ocasionar lesiones a la piel o a los ojos. Evite que los ojos y la piel queden expuestos a la lámpara al descubierto. Siempre asegúrese de que la lámpara esté apagada antes de abrir la cubierta protectora.

 **PRECAUCIÓN: Riesgo de ocasionar lesiones personales.** Solamente personal capacitado de servicio debe cambiar la lámpara de luz UV. Esta cubierta de lámpara de luz UV tiene un seguro de bloqueo para reducir el riesgo de recibir radiación ultravioleta excesiva. No evite el seguro de bloqueo. Vuelva a instalar el seguro de bloqueo después de dar servicio.

 **PRECAUCIÓN: Riesgo de ocasionar daños al producto.** No instale este producto en un lugar expuesto a humedad excesiva donde se pudiera formar condensación en la superficie del producto. Al tomar un baño, asegúrese de que haya ventilación adecuada para evitar daños a los componentes electrónicos debidos a altos niveles de humedad.

 **PRECAUCIÓN: Riesgo de ocasionar daños al producto.** Para reducir el riesgo de que el producto no funcione bien, no aplique suministro eléctrico a la unidad mientras no se haya completado la instalación de la plomería,

 **PRECAUCIÓN: Riesgo de ocasionar daños al producto.** No aplique fuerza excesiva a la varilla de rociado.

 **PRECAUCIÓN: Riesgo de ocasionar daños al producto o a la propiedad.** Si se empuja o jala la conexión de agua podrían ocasionarse fugas de agua.

 **PRECAUCIÓN: Riesgo de ocasionar daños al producto.** En áreas donde el agua pudiera congelarse en las tuberías, haga lo necesario para mantenerlas a una temperatura adecuada. El agua que quede en el asiento durante el almacenamiento podría congelarse en invierno. Antes de volver a instalar o a usar la unidad, permita que esta llegue a la temperatura ambiente.

NOTA: Este producto contiene protectores térmicos que podrían activarse durante el almacenamiento o el transporte en condiciones cálidas, y causar que la unidad no funcione. Antes de instalar la unidad o de ponerla en funcionamiento, deje que se enfríe hasta la temperatura ambiente.

 **PELIGRO: Para reducir el riesgo de electrocución:**

No coloque ni almacene este producto donde pudiera caer o ser jalado hacia dentro de una bañera o de un lavabo.

No lo coloque ni lo deje caer en agua ni en ningún otro líquido.

No trate de sacar del agua algún aparato que haya caído en ella. Desenchufe de inmediato.

 **AVISO: Para reducir el riesgo de quemaduras, electrocución, incendio o lesiones personales:**

Es necesario que haya supervisión cuando este producto esté siendo usado por niños, ancianos o inválidos, o cerca de ellos. No permita que el producto sea usado como juguete. Ajuste la temperatura del asiento para los ancianos, los discapacitados o las personas con piel sensible.

Use este producto únicamente con el fin para el que ha sido fabricado, tal como se describe en este manual. Solo use aditamentos que recomiende Kohler Co.

No use este producto si el enchufe o el cable están dañados, si el producto no funciona adecuadamente, si se ha dejado caer, si ha sufrido daños, o si ha caído en agua. Devuelva el producto para que sea examinado y reparado.

Mantenga el cable alejado de superficies calientes.

Nunca bloquee las aberturas para aire del producto. Evite que haya pelusa, cabello y similares en las aberturas para aire.

Nunca utilice el producto mientras duerma o esté adormilado.

No deje caer, ni introduzca, objetos en ninguna abertura o manguera.

No utilice el producto a la intemperie ni en lugares en los que se empleen aerosoles o en los que se administre oxígeno.

Conecte este producto solamente a un tomacorriente con conexión adecuada a tierra. Consulte la sección “Instrucciones de conexión a tierra”.

El uso de este producto es un suplemento, y no un sustituto, de prácticas de control de infecciones; los usuarios deben continuar todas las prácticas de control de infecciones, entre ellas las relacionadas con la limpieza y desinfección de las superficies en contacto con el medio ambiente.

Este producto cumple las estipulaciones de US 21 CFR, Capítulo 1, Subcapítulo J, Salud Radiológica.

GUARDE ESTAS INSTRUCCIONES

Instrucciones de conexión a tierra

Este producto se debe conectar a tierra. En caso de que haya un corto en el circuito eléctrico, la conexión a tierra reduce el riesgo de sufrir una sacudida eléctrica ya que proporciona una vía de escape para la corriente eléctrica. Este producto está equipado con un cable que tiene un alambre de conexión a tierra y un enchufe con conexión a tierra. El enchufe debe estar conectado en un tomacorriente bien instalado y conectado a tierra.



PELIGRO: Riesgo de sufrir sacudidas eléctricas. El uso incorrecto del enchufe con conexión a tierra puede ocasionar un riesgo de sufrir una sacudida eléctrica.

Si es necesario reparar o cambiar el cable o el enchufe, no conecte el alambre de conexión a tierra a ninguno de los terminales de hoja plana. El alambre con aislamiento con superficie exterior verde, con o sin rayas amarillas, es el alambre de conexión a tierra.

Si tiene alguna duda de si el producto está bien conectado a tierra o si las instrucciones de conexión a tierra no están completamente claras, solicite la verificación de un electricista calificado o de personal de servicio.

Este producto viene equipado de fábrica con un cable y un enchufe eléctrico que permiten conectarlo a un circuito eléctrico adecuado. Verifique que el producto se conecte a un tomacorriente que tenga la misma configuración que el enchufe. No utilice ningún tipo de adaptador con este producto. No modifique el enchufe que se incluye. Si el enchufe no entra al tomacorriente, pida a un electricista calificado que instale el tomacorriente adecuado. Si el producto se debe conectar en un tipo diferente de circuito eléctrico, la conexión debe realizarla personal de servicio calificado.



PRECAUCIÓN: Riesgo de ocasionar daños a la propiedad. Si es necesario usar un cable de extensión, se puede usar un cable sencillo siempre que su tipo comience con las letras "SJ", que sea de calibre 12, que tenga conexión a tierra (calibre 12/3 alambres), que no sea más largo de 25 pies (7,6 m), y que quede conectado a un tomacorriente con protección GFCI. Reemplace con urgencia cualquier cable de extensión que parezca estar dañado.

*Fuera de Estados Unidos es posible que este se conozca como dispositivo de corriente residual (RCD).

Configuración del control remoto

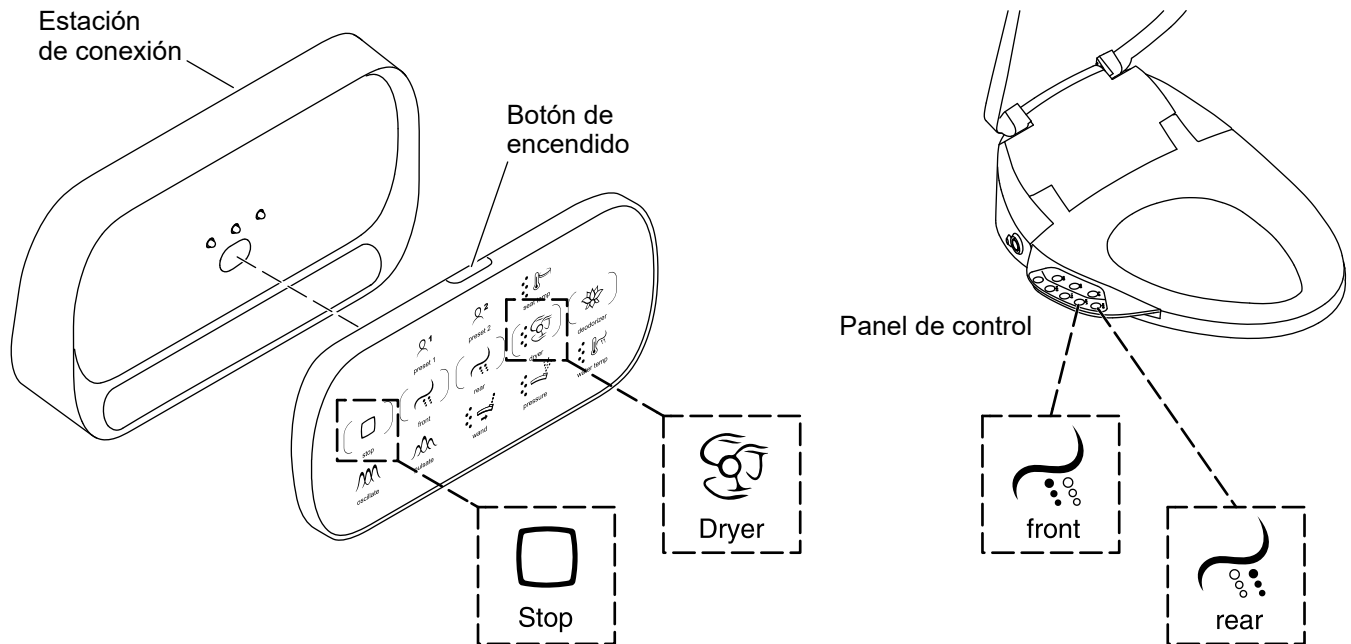

NOTA: El control remoto debe tener carga para funcionar. El ícono de paro, **“Stop”**, parpadea cuando el control remoto debe ser cargado.

- Verifique que haya 4 pilas AA instaladas correctamente en la estación de conexión. Consulte la sección “Cambio de pilas”.
- Coloque el control remoto en la estación de conexión.
- Cuando el ícono de paro, **“Stop”**, en el control remoto deja de parpadear, el control remoto ha quedado cargado adecuadamente.

Vinculación al inodoro

NOTA: Los íconos en la hilera inferior del control remoto parpadean cuando el control remoto no está vinculado o cuando está lejos del asiento del inodoro.

NOTA: Se puede vincular un solo control remoto al asiento del inodoro a la vez.

NOTA: No es posible vincular el control remoto mientras el asiento del inodoro esté ocupado.

- Oprima el botón de encendido para encender el control remoto.
- Acerque el control remoto al inodoro. La hilera inferior de íconos debe estar parpadeando.
- Oprima y sostenga oprimido el ícono del secador, **“Dryer”**, en el control remoto, hasta que todos los íconos parpadeen 2 veces.
- Simultáneamente oprima y sostenga oprimidos los íconos de lavado frontal, **“Front”**, y de lavado posterior, **“Rear”**, en el asiento hasta que escuche un sonido de bip.
- El control remoto ha sido vinculado cuando los íconos en el control remoto dejan de parpadear.

Instrucciones de uso

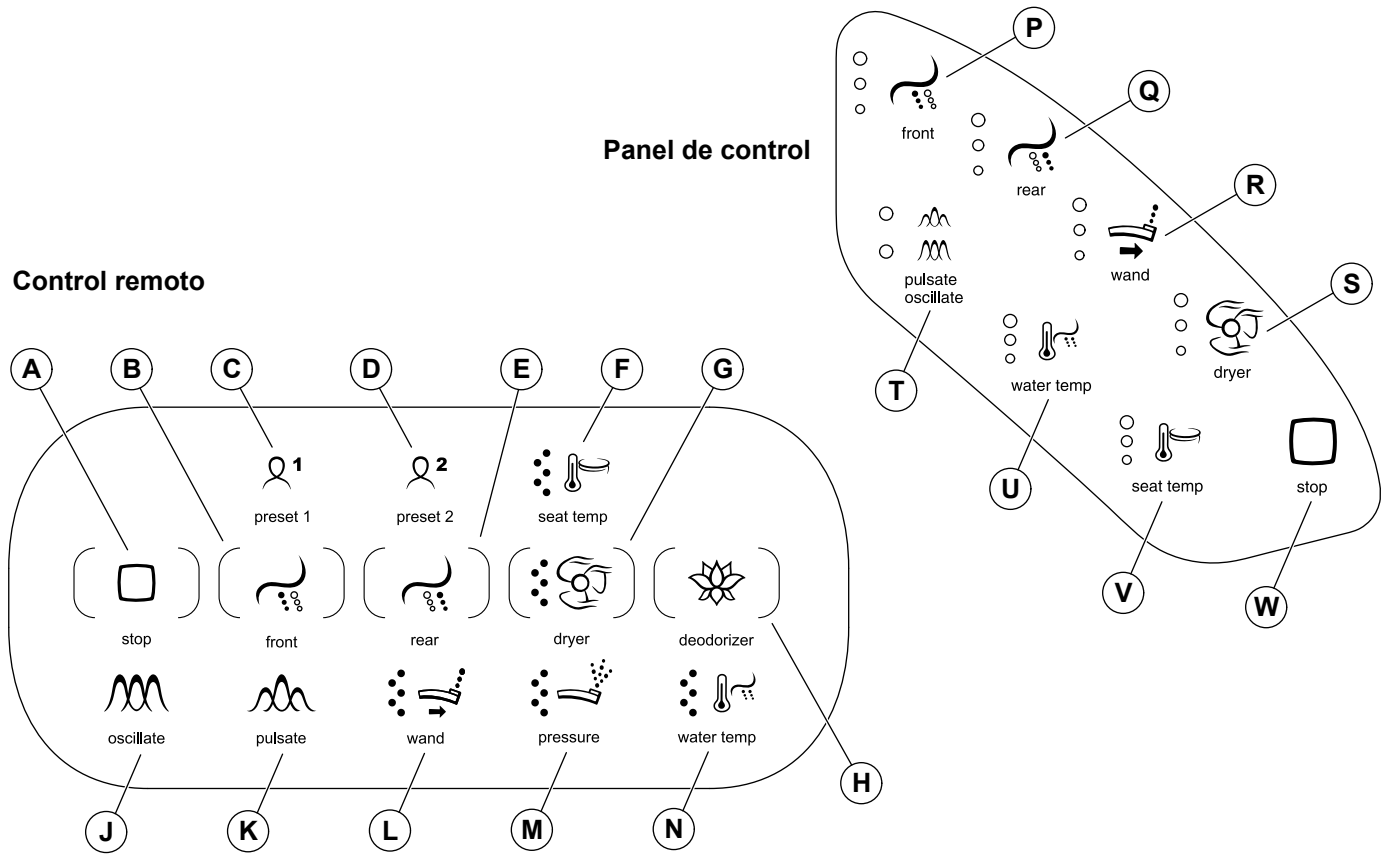

NOTA: En el caso de funciones con múltiples selecciones, oprima el ícono para cambiar la selección a un nivel más alto. Si la función está establecida a su nivel más alto, al oprimir el ícono la función se desactiva o cambia a una selección más baja. La última selección que se haya usado se almacena para el siguiente uso.

(A y W) - Paro (Stop): Oprima para detener las funciones de lavado activadas o el secador.

(B y P) - Lavado frontal (Front): Oprima para activar la función de lavado frontal y ajustar la presión del agua de lavado frontal. Hay 3 selecciones.

(C y D) - Preselección 1 y Preselección 2 (Preset 1 / Preset 2): Las preselecciones permiten a 2 usuarios guardar sus selecciones de las funciones. Cuando se selecciona alguno de los íconos de preselección 1, "Preset 1", o de preselección 2, "Preset 2", se activan las preferencias almacenadas. Consulte la sección "Preselecciones del usuario".

(E y Q) - Lavado posterior (Rear): Oprima para activar la función de lavado posterior y ajustar la presión del agua de lavado posterior. Hay 3 selecciones.

(F y V) - Temperatura del asiento (Seat Temp): Oprima para ajustar la temperatura del asiento con calefacción. Hay 5 selecciones.

(G y S) - Secador (Dryer): Oprima para activar el secador. Oprima de nuevo para aumentar la temperatura del aire. Hay 6 selecciones.

(H) - Desodorizar (Deodorize): Oprima para activar el desodorizante. Oprima el ícono de paro "Stop" para desactivar.

(J y K) - Pulsar y oscilar Pulsate + Oscillate: Cuando el lavado frontal o posterior está activo, oprima el ícono de pulsar y oscilar "Pulsate + Oscillate". Cuando haya una función de lavado activada, oprima el ícono una vez para que la varilla

oscile hacia adelante y hacia atrás. Oprima de nuevo para pulsar el flujo de agua. Oprima por tercera vez para que oscile y pulse simultáneamente. Oprima de nuevo para detener la función.

(L y R) - Varilla de rociado (Wand): Cuando haya una función de lavado activada, oprima el ícono para ajustar la posición de la varilla de rociado. Hay 5 selecciones.

(M) - Presión (Pressure): Cuando una función de lavado esté activa, oprima el ícono para ajustar la presión del agua. Hay 5 selecciones.

(N y U) - Temperatura del agua (Water Temp): Oprima para ajustar la temperatura del agua de rocío. Hay 5 selecciones.

(T) - Pulsar y oscilar (Pulsate + Oscillate): Cuando el lavado frontal o posterior está activo, oprima el ícono de pulsar y oscilar **"Pulsate + Oscillate"**. Cuando haya una función de lavado activada, oprima el ícono una vez para que la varilla oscile hacia adelante y hacia atrás. Oprima de nuevo para pulsar el flujo de agua. Oprima por tercera vez para que oscile y pulse simultáneamente. Oprima de nuevo para detener la función.

Preselecciones de usuarios

NOTA: Las preselecciones permiten a 2 usuarios almacenar sus selecciones de las funciones. Cuando se selecciona alguno de los íconos de preselección 1, **"Preset 1"**, o de preselección 2, **"Preset 2"**, se activan las preferencias almacenadas.

NOTA: Las preselecciones de usuario se restablecen al cambiar las pilas del control remoto.

Cómo configurar las preselecciones de usuarios

- Al estar sentado, ajuste las funciones del asiento a sus preferencias.
- Oprima y sostenga oprimido el ícono de preselección 1, **"Preset 1"**, o de preselección 2, **"Preset 2"**, durante 3 segundos para guardar las funciones activadas en las selecciones actuales.
- Para cambiar una preselección de usuario, ajuste las funciones del asiento lo que desee mientras la preselección esté en uso. Oprima y sostenga oprimido el ícono de preselección 1, **"Preset 1"**, o de preselección 2, **"Preset 2"**, durante 3 segundos para guardar la preselección con las nuevas preferencias.

Uso de preselecciones de usuarios

- Al estar sentado, oprima el ícono de preselección 1, **"Preset 1"**, o de preselección 2, **"Preset 2"**, para activar las funciones y las selecciones guardadas.
- Si se oprime el ícono de preselección 1, **"Preset 1"**, o de preselección 2, **"Preset 2"**, cuando el asiento no está ocupado, el asiento cambia gradualmente (aproximadamente en 2 minutos) a la temperatura preseleccionada.
- Para restablecer o borrar una preselección, oprima y sostenga oprimidos los íconos de preselección 1, **"Preset 1"**, o de preselección 2, **"Preset 2"**, y el de paro, **"Stop"**, al mismo tiempo durante 3 segundos.

Limpieza de la varilla de rociado

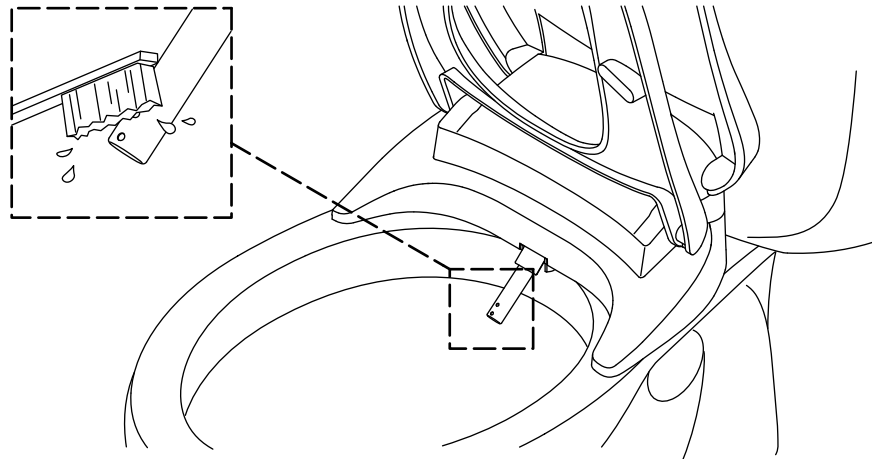

NOTA: La punta de rociado de la varilla puede llegar a taparse al paso del tiempo con depósitos minerales provenientes del agua. La varilla de rociado debe limpiarse cuando se note una disminución en su capacidad de rocío.

NOTA: La varilla de rociado solo se puede extender para limpiarla cuando el asiento no está activado u ocupado.

- Levante la tapa y el asiento.
- Oprima el ícono de varilla, “Wand”, en el panel para extender la varilla hacia adelante para limpiarla.
- Limpie la varilla de rociado con un cepillo de cerdas suaves y agua caliente.
- Oprima de nuevo el ícono de varilla, “Wand”, para retraer la varilla.

Limpieza UV automática

- El ciclo de limpieza UV automática se activa cada 24 horas.
- Una luz nocturna parpadeante indica que el ciclo de limpieza ultravioleta está en proceso.

Desmontaje del asiento

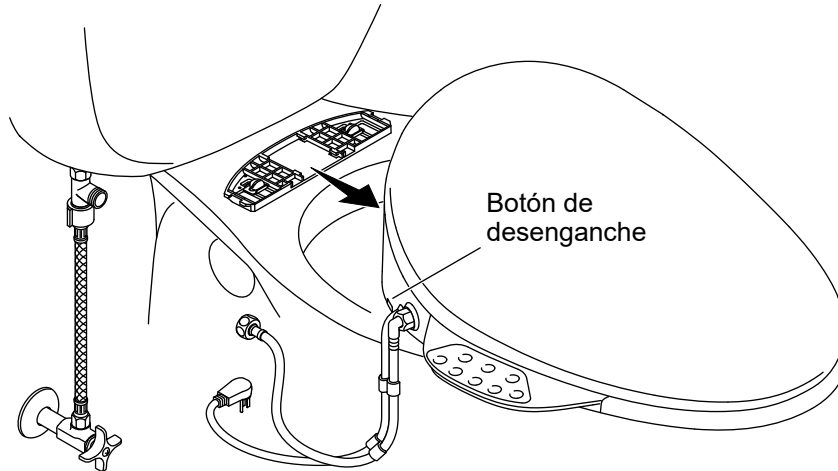

¡IMPORTANTE! Al desmontar el asiento para limpiarlo, tenga cuidado para evitar ejercer tensión en las conexiones de mangueras.

Limpieza

- Oprima y sostenga oprimido el botón de desenganche.
- Deslice el asiento hacia adelante para sacarlo. Evite ejercer tensión en las conexiones de mangueras.
- Limpie el área lo que sea necesario.
- Para volver a instalar el asiento, deslícelo hacia la ménsula de montaje.

Servicio

- Cierre el agua en la llave de paso de suministro.
- Accione la descarga del inodoro para liberar la presión del agua.
- Desconecte del tomacorriente el cable de suministro eléctrico.
- Desconecte la manguera de suministro de agua de la válvula en T.
- Oprima y sostenga oprimido el botón de desenganche.
- Deslice el asiento hacia adelante para sacarlo.
- Cuando termine de darle servicio al asiento, vuelva a instalarlo y a conectar todos los componentes.

Limpeza del tamiz de filtro

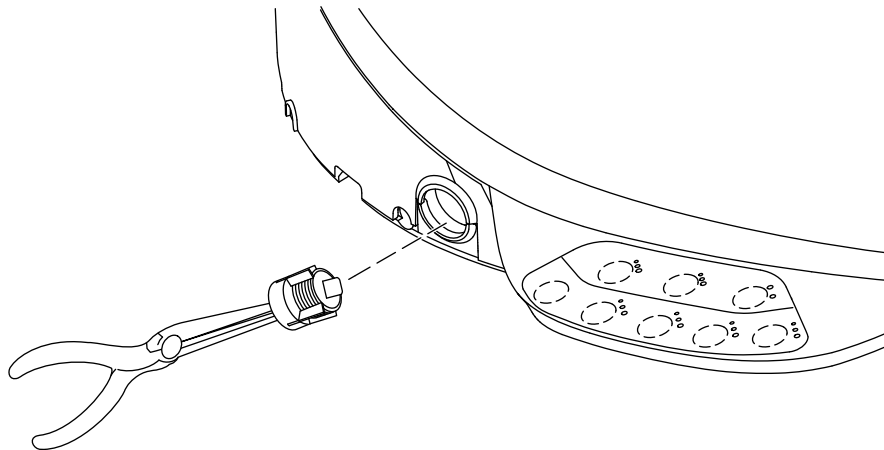

⚠ PRECAUCIÓN: Riesgo de ocasionar daños al producto. No trasosque la conexión entre la manguera y la entrada.

NOTA: Limpie el tamiz de filtro cada 6 meses, o cuando disminuya el flujo de agua máximo de la varilla de rociado.

- Cierre el agua en la llave de paso de suministro.
- Accione la descarga del inodoro para liberar la presión del agua.
- Desconecte del tomacorriente el cable de suministro eléctrico.
- Desconecte la manguera de suministro de agua del puerto de entrada blanco en el asiento.
- Con pinzas de punta larga retire con cuidado el tamiz de filtro de la entrada.
- Limpie el tamiz de filtro con un cepillo de cerdas suaves.
- Vuelva a instalar el tamiz de filtro.
- Conecte de nuevo la manguera de suministro de agua a la entrada. Apriete la manguera de suministro de agua un cuarto de vuelta después de apretar a mano.
- Enchufe el cable eléctrico al tomacorriente.
- Abra el suministro de agua.
- Revise todas las conexiones para asegurarse de que no haya fugas, y haga los ajustes necesarios.

Cambio del desodorizante

ES

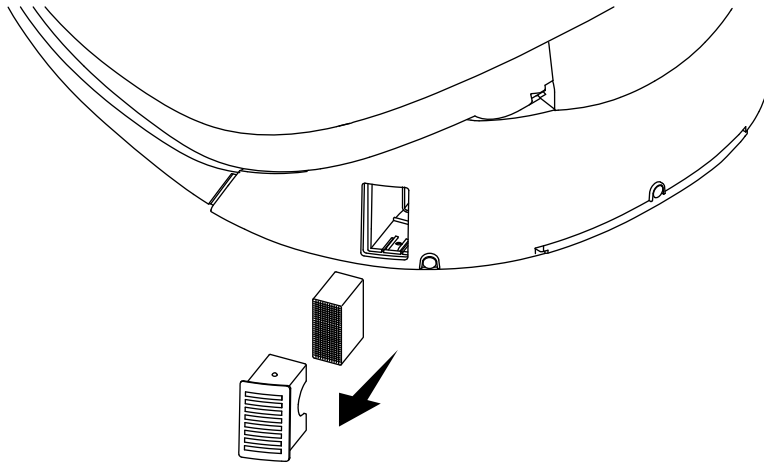

⚠ PRECAUCIÓN: Riesgo de ocasionar daños al producto. Para evitar causar daños a componentes internos durante el reemplazo del bloque desodorizante, no meta los dedos ni ningún otro objeto en la cavidad para el desodorizante.

NOTA: El desodorizante debe ser reemplazado cada 2 años, o cuando disminuya su efecto.

- Con cuidado retire el alojamiento del desodorizante del asiento.
- Retire el bloque desodorizante de su alojamiento.
- Introduzca el nuevo bloque desodorizante en el alojamiento.
- Vuelva a instalar el alojamiento en el asiento.

Cambio de pilas

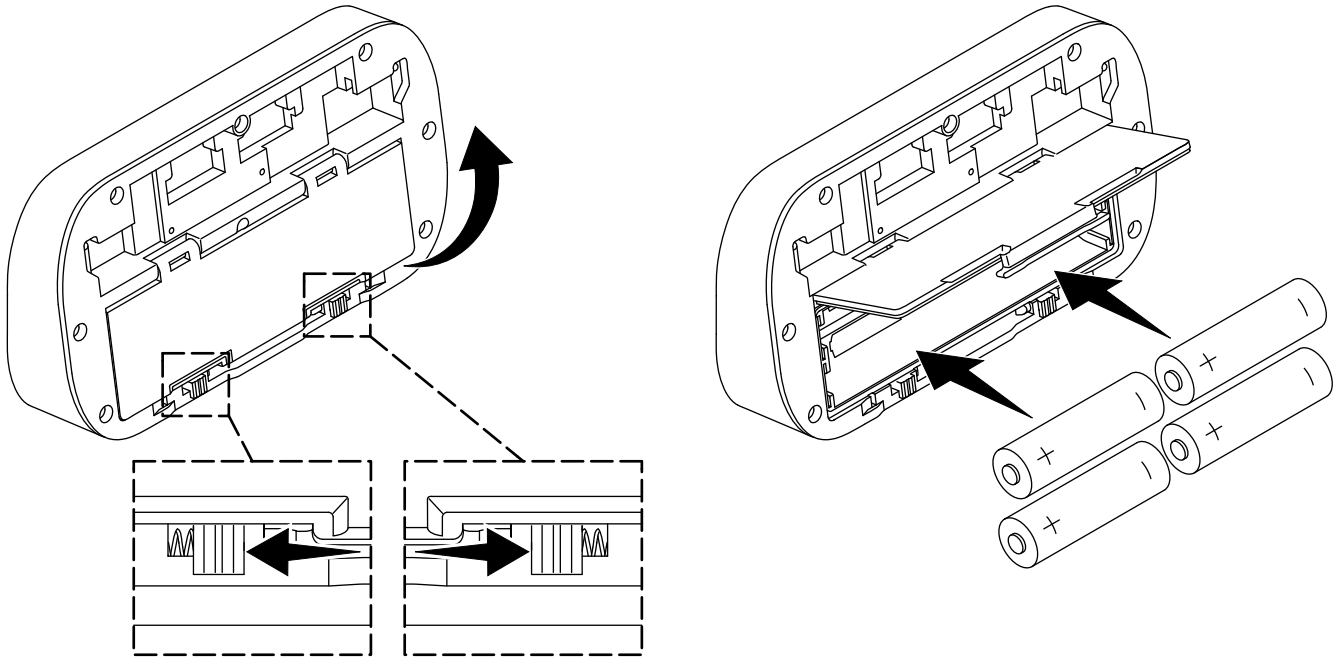

NOTA: La luz roja en la estación de conexión parpadea cuando las pilas están bajas. El ícono de paro, “**Stop**”, en el control remoto parpadea cuando las pilas están bajas, y debe ser devuelto a la estación de conexión.

- Retire el control remoto de la estación de conexión.
- Retire la estación de conexión de la pared, levantándola hacia arriba y hacia fuera con cuidado.
- Para abrir el compartimiento posterior en la estación de conexión, empuje ambas lengüetas hacia fuera al mismo tiempo.
- Saque las pilas.
- Instale las pilas de repuesto, orientadas como se indica.
- Vuelva a instalar la tapa en el compartimiento de pilas.
- Coloque el control remoto en la estación de conexión.

Vaciado del tanque

ES

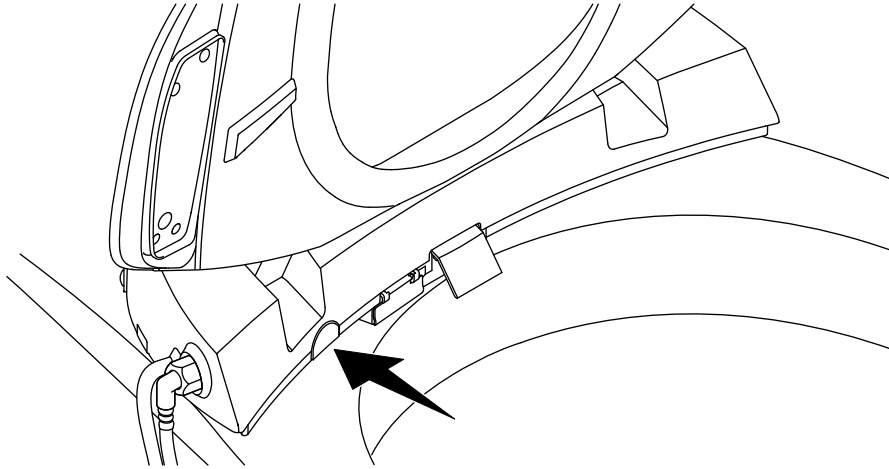

NOTA: Vacíe el agua de la manguera interna de suministro de agua si el asiento no va a ser usado durante largos periodos de tiempo, o si existe la posibilidad de que haya temperaturas inferiores a la de congelación.

- Cierre el agua en la llave de paso de suministro.
- Accione la descarga del inodoro para liberar la presión del agua.
- Desconecte del tomacorriente el cable de suministro eléctrico.
- Oprima el botón de desagüe hasta que toda el agua drene de la línea interna de agua.

Resolución de problemas

Esta guía de resolución de problemas solo es una ayuda general. Un representante autorizado de servicio (ASR) de Kohler Co. o un electricista capacitado debe corregir los problemas eléctricos. Para obtener servicio bajo garantía, comuníquese con su concesionario o distribuidor, o llame al Centro de Atención al Cliente mediante la información que aparece al frente de este manual.

Encendido inicial

Al conectar el suministro eléctrico al asiento del inodoro, este inicia automáticamente una secuencia de encendido inicial. Esta secuencia incluye movimiento de la varilla de rociado, purga de la manguera de agua y parpadeo de la luz nocturna (si está equipada). El asiento del inodoro queda inactivo cuando se completa la secuencia de encendido inicial.

Si el asiento no funciona correctamente al completar la secuencia de encendido inicial, o si no puede realizar esta secuencia, comuníquese con el Centro de Atención al Cliente con la información que aparece al inicio de este manual.

Resolución de problemas de funciones de lavado

Síntomas	Causa probable	Acción recomendada
1. Poco o nada de flujo de agua.	<p>A. El suministro de agua al asiento no está abierto.</p> <p>B. El tamiz de filtro está tapado.</p> <p>C. La presión del agua para el lavado frontal o posterior está en su selección más baja.</p>	<p>A. Abra el suministro de agua al asiento.</p> <p>B. Limpie o cambie el tamiz de filtro. Consulte la sección "Limpieza del tamiz de filtro".</p> <p>C. Oprima el ícono de lavado frontal, "Front", o de lavado posterior, "Rear", para ajustar la presión del agua a una selección más alta.</p>
2. Las funciones del asiento no funcionan.	<p>A. Se ha perdido suministro eléctrico.</p> <p>B. El cable de suministro eléctrico está desconectado del tomacorriente.</p> <p>C. El interruptor de circuito con pérdida a tierra (GFCI) o el dispositivo de corriente residual (RCD) se ha disparado.</p> <p>D. El sensor del asiento no detecta al usuario.</p>	<p>A. Espere hasta que se restaure el suministro eléctrico.</p> <p>B. Enchufe el cable de suministro eléctrico al tomacorriente protegido con GFCI o con RCD.</p> <p>C. Restablezca el interruptor GFCI o el dispositivo RCD.</p> <p>D1. Cambie su posición en el asiento. El sensor está ubicado cerca de la parte delantera del asiento.</p> <p>D2. Es posible que los niños sean demasiado pequeños para ser detectados por el sensor.</p>
3. El agua deja de fluir de la varilla de rociado antes de que termine el proceso de lavado.	<p>A. El lavado se detiene automáticamente varios minutos después de oprimir un ícono de rocío.</p> <p>B. El usuario cambió de posición, y ya no lo detecta el sensor del asiento.</p>	<p>A. Oprima el ícono de lavado frontal, "Front", o de lavado posterior, "Rear", para reiniciar el lavado.</p> <p>B. Cambie su posición en el asiento. El sensor está ubicado cerca de la parte delantera del asiento.</p>
4. El asiento está suelto.	<p>A. Los sujetadores de la placa de montaje están sueltos.</p>	<p>A. Apriete los sujetadores. Consulte las instrucciones de instalación.</p>

Resolución de problemas del control remoto

Síntomas	Causa probable	Acción recomendada
1. El control remoto no enciende.	A. Las pilas no están bien instaladas. B. Es necesario cambiar las pilas.	A. Vuelva a instalar las pilas. Consulte la sección "Cambio de pilas". B. Cambie las pilas. Consulte la sección "Cambio de pilas".
2. El control remoto no se conecta al asiento.	A. El control remoto está demasiado lejos del asiento para poder recibir una señal. B. El control remoto no está vinculado al asiento.	A. Acerque el control remoto al asiento para recobrar la conexión. B. Vincule el control remoto al asiento. Consulte la sección "Configuración del control remoto".

Conformidad

FCC ID: N82-KOHLER051

Control remoto FCC ID: N82-KOHLER051

Este dispositivo cumple lo establecido en la parte 15 de las normas de la FCC. Su funcionamiento está sujeto a las siguientes dos condiciones: (1) que este dispositivo no cause interferencia perjudicial y (2) que acepte cualquier interferencia, incluida la que pueda causar funcionamiento no deseado.

Cualquier modificación o cambio sin aprobación expresa de la parte responsable del cumplimiento podría invalidar el derecho del usuario a utilizar el equipo.

Este equipo ha sido probado, y se ha encontrado que satisface los límites de un aparato digital Clase B, de acuerdo a la parte 15 de las normas de la FCC. Estos límites están diseñados para ofrecer protección razonable contra interferencia perjudicial en una instalación residencial. Este equipo genera, usa y puede radiar energía de radiofrecuencia y, si no se instala y utiliza en cumplimiento de las instrucciones, puede causar interferencia perjudicial a las comunicaciones de radio. Sin embargo, no se garantiza que la interferencia no pudiera ocurrir en una instalación en particular. Si este equipo causa interferencia perjudicial a la recepción de radio o televisión, lo que se puede determinar al encender y apagar el equipo, se le recomienda al usuario que trate de corregir la interferencia mediante una de las siguientes medidas:

- Cambiar la orientación o el lugar de la antena receptora.
- Aumentar la separación entre el equipo y el receptor.
- Conectar el equipo a un tomacorriente en un circuito diferente al que utiliza el receptor.
- Consultar al distribuidor o a un técnico con experiencia en radio y televisión, para obtener ayuda.

Advertencia sobre exposición a radiofrecuencias

Este transmisor con su antena cumple los límites de exposición de radiofrecuencia (RF) de la FCC para la exposición no controlada/población general. Este dispositivo no debe ubicarse ni hacerse funcionar con ninguna otra antena o transmisor. Este dispositivo se debe usar a una distancia mínima de 7-7/8" (200 mm) entre el radiador y su cuerpo.

IC: 4554A-KOHLER051

Control remoto IC: 4554A-KOHLER051

Este dispositivo cumple las normas RSS de excepción de licencia de Industry Canada. El funcionamiento está sujeto a las siguientes dos condiciones: (1) que este dispositivo no cause interferencia y (2) que acepte cualquier interferencia, incluida la que pueda causar funcionamiento no deseado del dispositivo.

Este transmisor con su antena cumple los límites de exposición de radiofrecuencia (RF) de los reglamentos canadienses, Industry Canada, para la exposición no controlada/población general.

Este aparato digital Clase B cumple la norma canadiense ICES-003.

[kohler.com](https://www.kohler.com)

THE BOLD LOOK
OF **KOHLER**®

©2024 Kohler Co.



1441870-5

1441870-5-D